

# Panasonic®

## Color Television Operating Instructions

## Televisor a color Instrucciones de Operación

## Télé-couleur Manuel d'utilisation

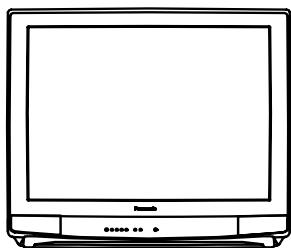

**CT-25L8**

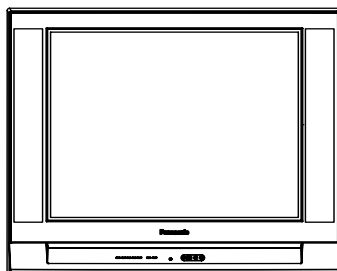

**CT-27C8  
CT-32C8**

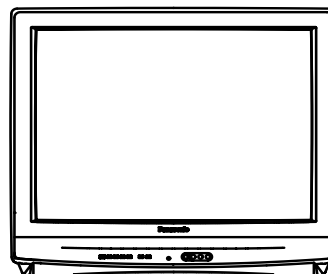

**CT-27L8  
CT-27L8S  
CT-32L8**

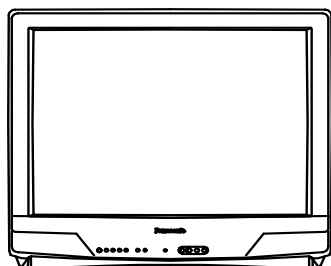

**CT-27G8  
CT-32G8**

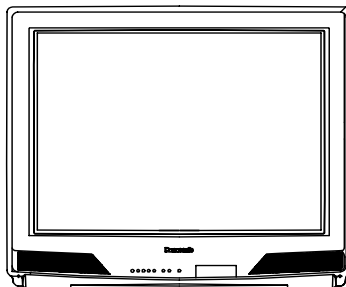

**CT-36G8**

TQB2AA0461 30430  
PRINTED IN USA  
IMPRESO EN EE.UU  
IMPRIMÉ AUX ÉTATS-UNIS

**WARNING**

**RISK OF ELECTRIC SHOCK  
DO NOT OPEN**

**WARNING:** To reduce the risk of electric shock do not remove cover or back. No user-serviceable parts inside. Refer servicing to qualified service personnel.



The lightning flash with arrow head within a triangle is intended to tell the user that parts inside the product are a risk of electric shock to persons.



The exclamation point within a triangle is intended to tell the user that important operating and servicing instructions are in the papers with the appliance.

**WARNING:** To reduce the risk of fire or electric shock, do not expose this apparatus to rain or moisture and objects filled with liquids, such as vases, should not be placed on this apparatus.



The Class II insulation symbol (square within a square) indicates that this product has been evaluated and tested to comply with Class II insulation requirements.

**FCC CAUTION: ANY CHANGES OR MODIFICATIONS TO THIS TV RECEIVER NOT EXPRESSLY APPROVED BY MATSUSHITA ELECTRIC CORPORATION OF AMERICA COULD CAUSE HARMFUL INTERFERENCE, WHICH WOULD VOID THE USER'S AUTHORITY TO OPERATE THIS EQUIPMENT.**

**ENVIRONMENTAL NOTICE: THIS PRODUCT UTILIZES CATHODE RAY TUBES (CRT) AND OTHER COMPONENTS THAT CONTAIN LEAD. DISPOSAL OF THESE MATERIALS MAY BE REGULATED IN YOUR COMMUNITY DUE TO ENVIRONMENTAL CONSIDERATIONS. FOR DISPOSAL OR RECYCLING INFORMATION PLEASE CONTACT YOUR LOCAL AUTHORITIES, OR THE ELECTRONICS INDUSTRIES ALLIANCE: <HTTP://WWW.EIAE.ORG.>**



The Energy Star label, a symbol for energy efficiency, was created by the U.S. Environmental Protection Agency (EPA) and the U.S. Department of Energy (DOE) to help customers identify products that can save them money and protect the environment by saving energy. Energy Star compliant products generally consume less energy than similar standard products.

**Read these instructions completely before operating television.**

**Contents are subject to change without notice or obligation.**

Copyright 2003 by Matsushita Electric Corporation of America. All rights reserved. Unauthorized copying and distribution is a violation of law.

## Table of Contents

<b>Congratulations .....</b>	<b>2</b>	Battery Installation .....	5
Customer Record .....	2	<b>Remote Control Operation</b>	
Care and Cleaning .....	2	<b>(CT-27C8 and CT-32C8) .....</b>	<b>6</b>
Specifications .....	2	Battery Installation .....	6
Feature Chart .....	2	Operating Components with Remote Control .....	7
Important Information Regarding The Use Of Video Games, Computers, Or Other Fixed Image Displays..	2	Programming the Remote .....	8
<b>Installation .....</b>	<b>3</b>	Programming Without a Code .....	8
Television Location .....	3	Component Codes .....	8
Optional Cable Connections .....	3	<b>Icon Menu Navigation .....</b>	<b>10</b>
AC Power Supply Cord .....	3	<b>Icon Menu Operation.....</b>	<b>11</b>
Cable / Antenna Connection .....	3	Set Up .....	11
Auto Set Up menu .....	3	Picture .....	11
<b>Optional Equipment Connections .....</b>	<b>4</b>	Timer .....	12
VCR Connection .....	4	Channels .....	12
Front Control Panel .....	4	Audio .....	12
Cable Box Connection .....	4	Lock .....	12
Digital TV - Set-Top Box (DTV-STB) or DVD Player Connection .....	4	<b>V-Chip Menu Operation .....</b>	<b>13</b>
<b>Remote Control Operation (CT-25L8, CT-27L8, CT-27L8S, CT-27G8, CT-32L8, CT-32G8 and CT-36G8) ....</b>	<b>5</b>	<b>Troubleshooting Chart.....</b>	<b>16</b>
		<b>Index .....</b>	<b>17</b>

**Note:** The warranty and service center information is located in the back of this manual.

## Congratulations

Your new TV Monitor/Receiver features a solid state chassis that is designed to give you many years of enjoyment. It was thoroughly tested and tuned at the factory for best performance.

### Customer Record

The model and serial number of this product are located on the back of the TV. You should note the model and serial number in the space provided and retain as a permanent record of your purchase. This will aid in identification in the event of theft or loss. Product registration for U.S. customers is available at: [www.prodreg.com/panasonic](http://www.prodreg.com/panasonic).

Model   
 Number   
 Serial   
 Number

### Care and Cleaning

#### Screen (Turn TV Off)

- Use a mild soap solution or window cleaner and a clean cloth.
- DO NOT USE ABRASIVE CLEANERS.
- Avoid excessive moisture and wipe dry.

**Note:** Do not spray any type of cleaning fluid directly on the screen.

#### Cabinet and Remote Control

- For cabinets and remote control, use a soft cloth dampened with water or a mild detergent solution.
- Avoid excessive moisture and wipe dry.
- Do not use benzene, thinner or other petroleum based products.

### Specifications

Specifications are subject to change without notice or obligation.

<b>Power Source</b>	CT-25L8 (2.1A) CT-25L8U (2.1A) CT-27C8 (2.1A) CT-27G8 (2.1A) CT-27G8U (2.1A) CT-27L8 (2.1A) CT-27L8S (2.1A) CT-27L8U (2.1A) CT-32C8 (2.2A) CT-32C8U (2.2A) CT-32G8 (2.2A) CT-32G8U (2.2A) CT-32L8 (2.2A) CT-32L8U (2.2A) CT-36G8 (2.3A) CT-36G8U (2.3A)	120V AC, 60Hz
<b>Channel Capability - 181</b>	VHF-12; UHF-56; Cable-113	
<b>Video Input Jacks</b>	1Vp-p, 75 Ohm, Phono Jack Type	
<b>Audio Input Jacks</b>	500mV RMS 47K Ohm	
<b>Audio Output Jacks</b>	0-2.0V RMS 4.7K Ohm	
<b>Component Input (Y / P<sub>B</sub> / P<sub>R</sub>)</b>	75 Ohm, Phono Jack Type	
<b>S-Video Input Jacks</b>	S-Video (Y-C) Connector	

### Feature Chart

MODELS	CT-25L8	CT-27G8	CT-27L8S	CT-27C8 CT-32C8	CT-27L8 CT-32L8	CT-32G8 CT-36G8
<b>FEATURES</b>						
<b>MENU LANGUAGE ENG/SPAN/FR</b>	•	•	•	•	•	•
<b>VIDEO INPUT SKIP</b>	•	•	•	•	•	•
<b>CLOSED CAPTIONING</b>	•	•	•	•	•	•
<b>V-CHIP CAPABILITY</b>	•	•	•	•	•	•
<b>VIDEO NORM</b>	•	•	•	•	•	•
<b>STEREO</b>	•	•	•	•	•	•
<b>A I SOUND</b>	•	•	•	•	•	•
<b>A/V IN (REAR/FRONT)</b>	2 (2/1)	1 (1/1)	2 (2/1)	2 (2/1)	2 (2/1)	1 (1/1)
<b>S-VHS INPUT</b>		•	•	•	•	•
<b>COMPONENT INPUT</b>	•		•	•	•	
<b>HEADPHONE JACK</b>	•	•	•	•	•	•

### Important Information Regarding The Use Of Video Games, Computers, Or Other Fixed Image Displays.

**WARNING:** The marking or retained image on the picture tube resulting from viewing fixed image is not an operating defect and as such is not covered by Warranty.

This television is designed to display constantly moving images on the screen. Continuous viewing of stationary images such as letterbox pictures on standard screen TVs (with top/bottom bars), non-expanded standard (4:3) pictures on wide screen TVs (with side bars shown on each side of an image), stock market report bars (ticker running at the bottom of the screen), video game patterns, fixed scoreboards, bright station logos, on-line (Internet) or repetitive computer style patterns should be limited.

The extended use of fixed image program material can cause a permanent picture tube damage, shown as a "shadow image" viewable on normal programs. This type of irreversible picture tube deterioration can be limited by performing the following steps:

- Do not display the fixed image for extended periods of time.
- Turn the power off when not in use.

ENGLISH

## Installation

### Television Location

Follow these recommendations before deciding the location of your television.

- Avoid excessive sunlight or bright lights, including reflections.
- Keep away from excessive heat or moisture. Inadequate ventilation may cause internal component failure.
- Fluorescent lighting may reduce remote control transmitting range.
- Keep away from magnetic equipment, including motors, fans and external speakers.

**WARNING:** Use this television receiver only with the cart, stand, tripod, bracket, or table specified by the manufacturer, or sold with the apparatus. When a cart is used, use caution when moving the cart/apparatus combination to avoid injury from tip-over. In order to avoid injury to children, never place your television receiver on a piece of furniture that is capable of being tilted by a child leaning on it, pulling on it, standing on it, or climbing on it. A falling television can cause serious injury or even death.



To avoid injury to children, never place your television receiver on a piece of furniture that is capable of being tilted by a child leaning on it, pulling on it, standing on it, or climbing on it. A falling television can cause serious injury or even death.

### Optional Cable Connections

Shielded audio and video cables should be used between components. For best results:

- Use 75-ohm coaxial shielded cables.
- Use appropriate input and output connectors, that match your component connectors.
- Avoid long cables to minimize interference.

### AC Power Supply Cord

**CAUTION:** TO PREVENT ELECTRIC SHOCK, MATCH WIDE BLADE OF PLUG TO WIDE SLOT OF AC OUTLET AND FULLY INSERT. DO NOT USE A PLUG WITH A RECEPTACLE OR OTHER OUTLET UNLESS THE BLADE CAN BE FULLY INSERTED TO PREVENT BLADE EXPOSURE.



Polarized plug

PROTECT POWER CORDS FROM BEING WALKED ON, ROLLED OVER, CRIMPED, BENT, OR PINCHED, PARTICULARLY AT PLUGS, CONVENIENCE RECEPTACLES, AND THE POINT WHERE THEY EXIT FROM THE APPARATUS.

### Cable / Antenna Connection

For proper reception, either a cable or antenna connection is required.

#### Cable Connection

Connect the cable supplied by your local cable company.

**Note:** A cable converter box may be required for proper reception. Check with your local cable company for compatibility requirements.

Incoming Cable from Cable Company

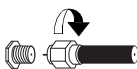

75 Ohm VHF/UHF on back of TV

#### Antenna Connections

- For proper reception of VHF/ UHF channels, an external antenna is required. For best reception an outdoor antenna is recommended.

Incoming Cable from Home Antenna

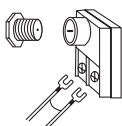

**Note:** Cable Mode is preset at the factory. Antenna users must change to TV Mode in the Set Up menu under Prog Chan .

### Auto Set Up Menu

For your convenience, Auto Set up menu will be displayed on screen when the set is turned on for the first time. If needed, follow the menus and procedures for setting up the features.

#### IDIOMA/LANGUE

To change menu language to ENGLISH, SPANISH or FRENCH.

#### Procedure

- Press **VOL** ► to select English, Spanish or French.

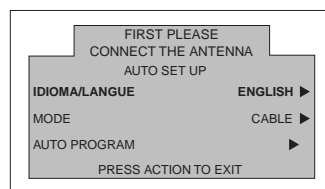

#### MODE

To select TV (antenna) or CABLE mode depending on the signal source

#### Procedure

- Press **VOL** ► to select TV or CABLE.

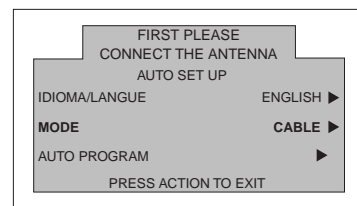

#### AUTO PROGRAM

To automatically program all channels with a signal.

#### Procedure

- Press **VOL** ► to start Auto Programming.

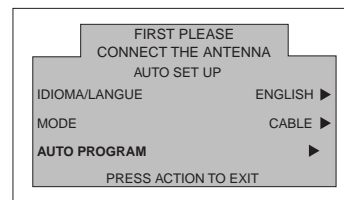

## Optional Equipment Connections

**Note:** The remote control must be programmed with supplied codes to operate the optional equipment (EUR7613Z10 only).

### VCR Connection

VCRs, video disc players, video game equipment, and DSS equipment can also be connected to the video inputs. See the optional equipment manual for more information.

**Note for models with Component video input:**

- VIDEO 1 input is a dual-purpose input. It is primarily intended for connection with 480i devices such as a DVD player using the Y P<sub>B</sub> P<sub>R</sub> component video jacks and Audio L & R jacks. However, it can also be connected to conventional composite video sources such as a VCR, using only the Y/Video jack and Audio L & R jacks. The on-screen label will display Component or Video 1 depending on which source is connected.

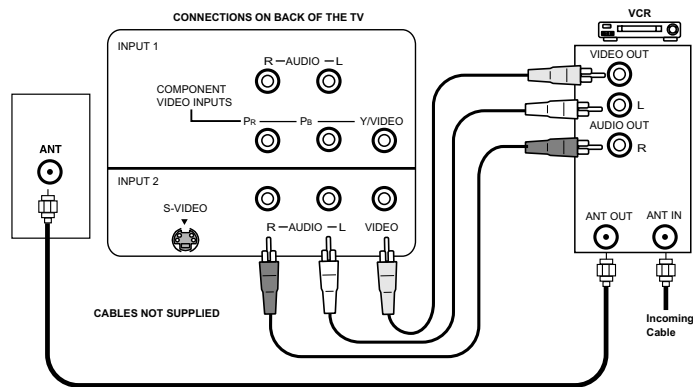

**Note:** Rear AV jacks diagram may vary, depending on model. Please refer to the FEATURE CHART on page 2 for your model's capabilities.

### Procedure

- Connect equipment as shown to rear Audio/Video input jacks.
- Select the Video mode by pressing **TV/VIDEO** button.
- Operate optional equipment as instructed in equipment manual.

### Front Control Panel

The front control panel can be used to access menus and switch video mode when the remote control is not available.

**Note:** Front AV jacks diagram may vary, depending on model. Please refer to the FEATURE CHART on page 2 for your model capabilities.

A second VCR, Camcorder, a video disc player, video game equipment or DSS equipment can also be connected to the video inputs. See the optional equipment manual.

### Procedure

- Connect equipment to front Audio/Video input jacks.
- Select the Video mode by pressing **TV/VIDEO** button.
- Operate optional equipment as instructed in equipment manual.

### Cable Box Connection

Follow this diagram when connecting your television to a Cable Box.

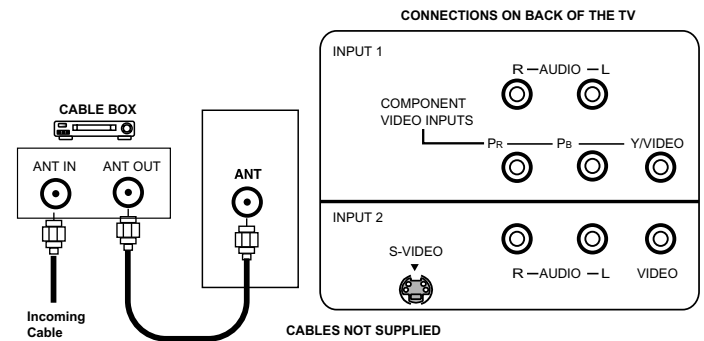

**Note:** Rear AV jacks diagram may vary, depending on model. Please refer to the FEATURE CHART on page 2 for your model's capabilities.

### Procedure

- Tune the television to channel 3 or 4 depending on the RF out setting of the cable box.
- Using the cable box, tune to the premium cable channel you want to view.

### Digital TV - Set-Top Box (DTV-STB) or DVD Player Connection (some models)

Use this diagram to connect the Panasonic DTV-STB (Digital TV-Set-Top Box) to the back of your TV.

**Note:** Rear AV jacks diagram may vary, depending on model. Please refer to the FEATURE CHART on page 2 for your model's capabilities.

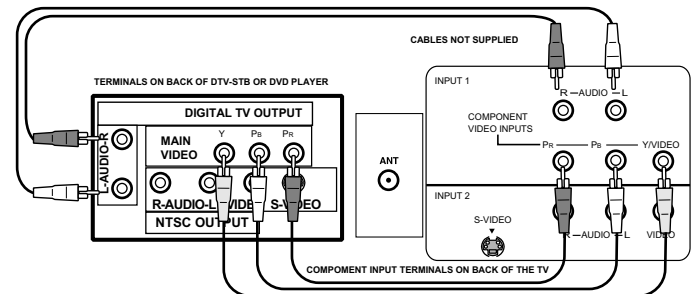

### Notes:

- There are three video jacks, Y, P<sub>B</sub>, and P<sub>R</sub>. Separate component color inputs provide luminance and color separation. Use the L (left) and R (right) audio inputs.
- Select DTV-STB to **480i** output mode. TV set can receive **480i** signal only.

## Remote Control Operation

(models CT-25/27/32L8, CT-27L8S, and CT-27/32/36G8)

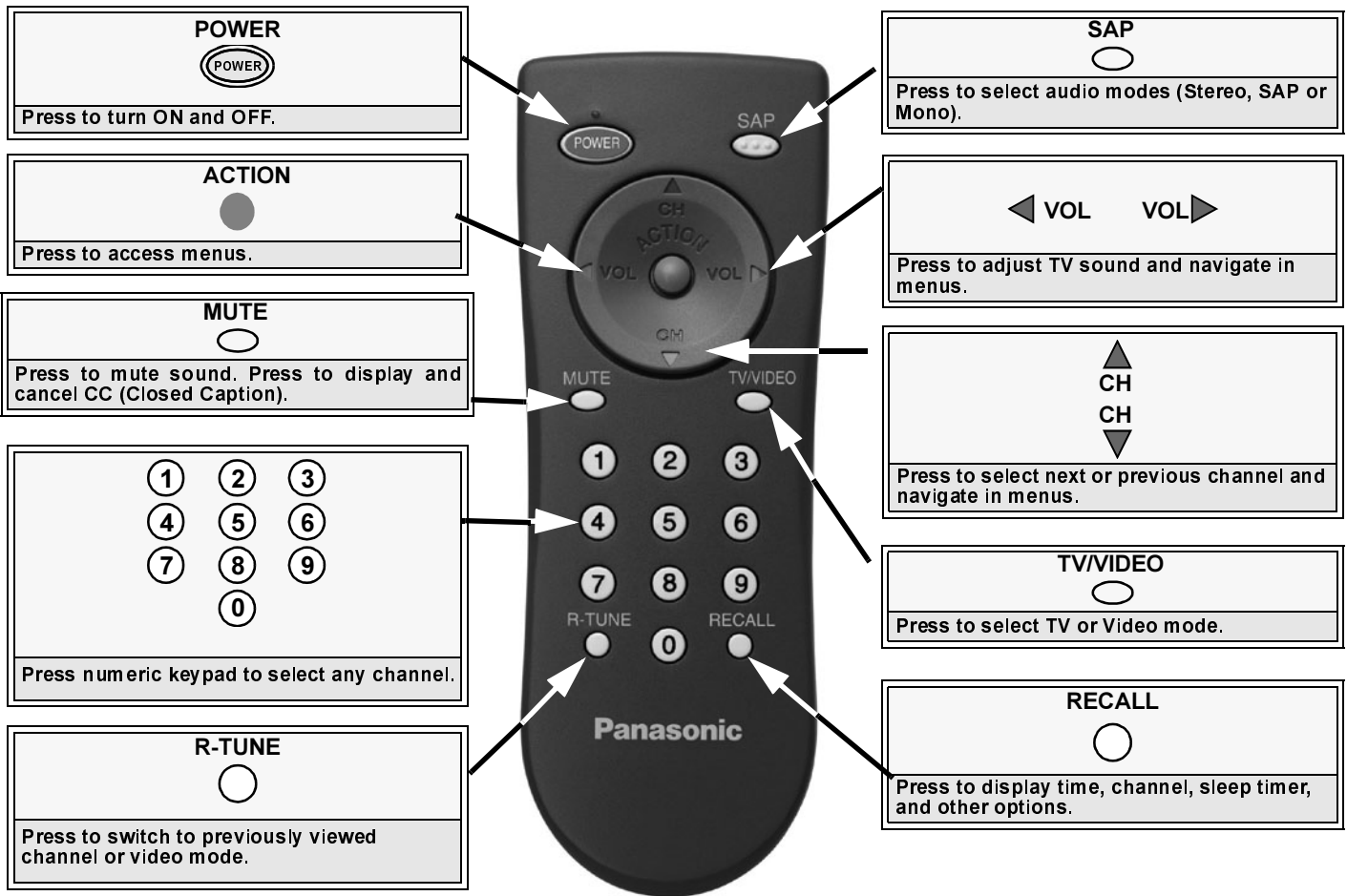

EUR7713010

### Battery Installation

#### Use two AA batteries:

Remove battery cover by pushing in and up near arrow.  
Install batteries matching (+) and (-) polarity signs.  
Replace the battery cover.

**Note:** Incorrect installation can cause battery leakage and corrosion that will damage the Remote Control.

### Precautions

- Replace batteries in pairs.
- Do not mix battery types (zinc carbon with alkaline).
- Do not recharge, heat, short-circuit, disassemble, or burn batteries.



Remote Control Operation (models CT-27C8 and CT-32C8)

ENGLISH

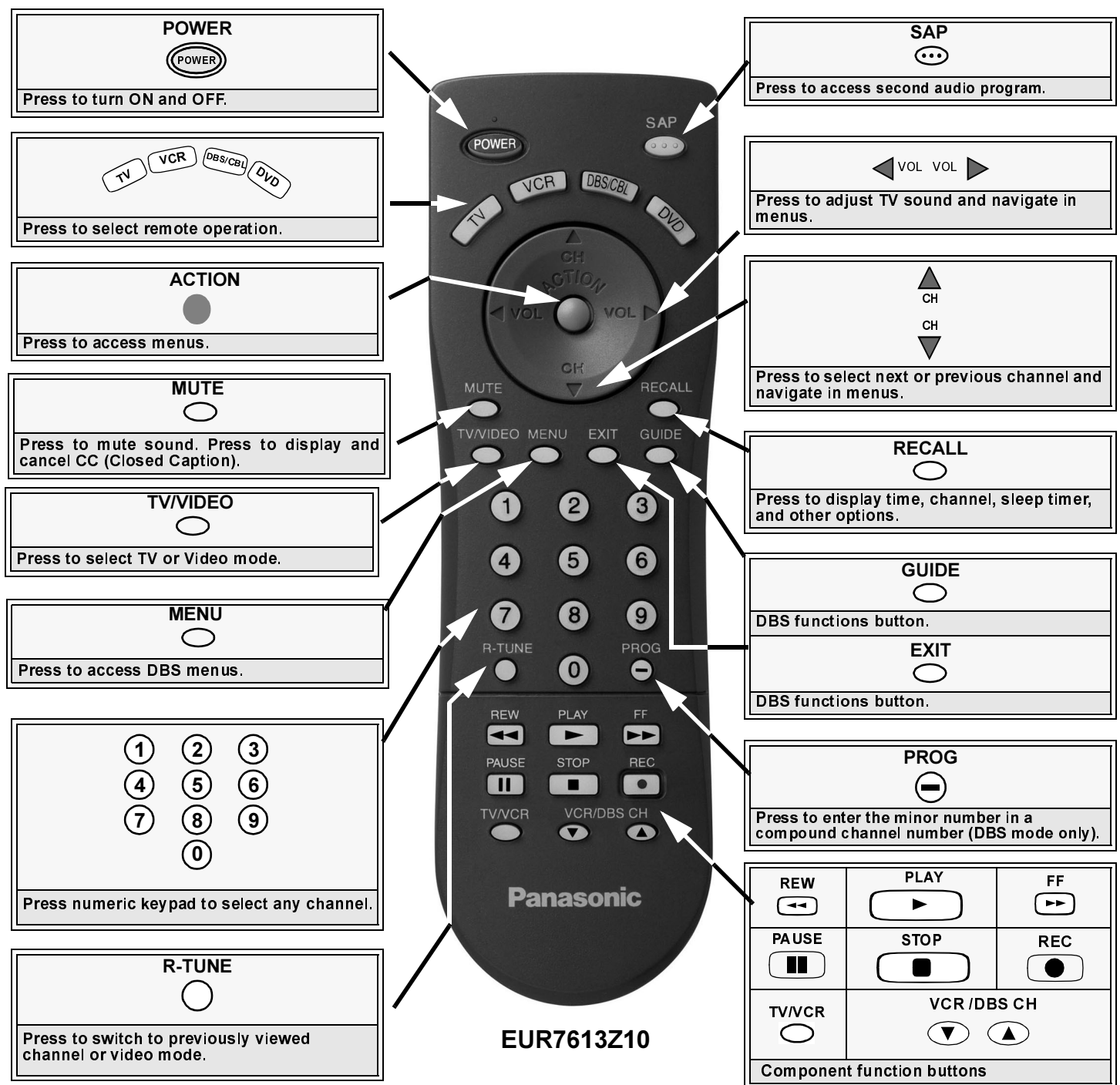

**Battery Installation**

**Use two AA batteries:**

Remove battery cover by pushing in and up near arrow.  
Install batteries matching (+) and (-) polarity signs.  
Replace the battery cover.

**Note:** Incorrect installation can cause battery leakage and corrosion that will damage the Remote Control.

**Precautions**

- Replace batteries in pairs.
- Do not mix battery types (zinc carbon with alkaline).
- Do not recharge, heat, short-circuit, disassemble, or burn batteries.



## Operating Components with Remote Control

**Note:** Refer to page 8 for programming Remote Control procedure.

### Operating a VCR

Program the remote control to use with VCR.

TO DO THIS...	PRESS
Turn on/off	
Select TV Input mode for VCR	TV/VIDEO 
Change Channels up/down	VCR/DBS CH 
Record	REC 
Play	PLAY 
Stop	STOP 
Fast Forward	FF 
Rewind the Tape	REW 
Pause	PAUSE 
Change to TV or VCR Mode	TV/VCR 
On screen VCR Display	RECALL 

### Operating a CABLE BOX

Program the remote control to use with Cable Box.

TO DO THIS...	PRESS
Turn on/off	
Select a Channel	1 2 3 4 5 6 7 8 9 0
Change Channels Up/Down	▲ CH CH ▼
Back to previous channel	R-TUNE 

### Operating a DBS

Program the remote control to use with DBS.

TO DO THIS...	PRESS
Turn on/off	
Display DBS menu	ACTION 
Menu Navigation	▲ CH ◀ VOL VOL ▶ CH ▼
Select a Channel	1 2 3 4 5 6 7 8 9 0
Program Information	RECALL 
Back to previous channel	R-TUNE 
Select next page up/down	VCR DBS CH 
Exit menus	EXIT 
Display program Guide	GUIDE 
Minor channel numbers	PROG 

### Operating a DVD

Program the remote control to use with DVD.

TO DO THIS...	PRESS
Turn on/off	
Next/Previous Chapter	▲ CH CH ▼
DVD Display	RECALL 
Skip Search Reverse	REW 
Skip Search Fast Forward	FF 
Play	PLAY 
Open/Close	TV/VCR 
Stop	STOP 
Still	PAUSE 
Slow +/-	VCR/DBS CH 

## Programming The Remote

The Universal Remote Control can be programmed to operate many manufacturers' components, using the component function buttons for VCR, DVD, CABLE or DBS. Follow the procedures for programming your Remote Control with or without a code for the component.

Device	Operates	Default
TV	TV (Panasonic Only)	Panasonic Code
DBS/CBL	DBS/CBL (Preset)	Panasonic DBS Code
VCR	VCR (Preset)	Panasonic Code
DVD	DVD (Preset)	Panasonic Code

**Note:** Determine the manufacturer of the component and look in the table for the code (found on page 9).

### Procedure

- Confirm that the external component is plugged and operating.
- Turn the component off.
- Press **ACTION** and **POWER** together, **for at least 5 seconds.**
- Press appropriate component button on the Remote Control VCR, DVD, CABLE or DBS.
- Enter the 3-digit component code using the Remote Control numeric keypad (0 ~ 9 buttons).
- Press the Remote Control **POWER** to test the component. If the procedure was successful, the component will turn on.

**Note:** If the component does not operate with the Remote Control, repeat the procedure using another code. (Some brands have multiple codes). If an incorrect code is entered, or if the procedure takes longer than 30 seconds, the programming will fail.

### Programming Without A Code

This procedure searches all codes and is called the "sequence method."

- Confirm that the external component is plugged in and on.
- Turn the component off.
- Press **ACTION** and **POWER** together, **for at least 5 seconds.**
- Press appropriate component button on the Remote Control.
- Press **VOL ▶** to move forward to the next code. Press **VOL ◀** to move backward.
- Press the Remote Control **POWER** to test the component. If the procedure was successful, the component will turn on.

**Note:** Repeat the above steps until the component code is found. It may take many attempts before the correct code is found.

- After the code is found, press **ACTION** to store the code.

## Component Codes

The Universal Remote Control is capable of operating many component brands after entering a code. Some components may not operate because the codes are not available due to limited memory. The Universal Remote Control does not control all features found in each model.

**Write the code numbers from tables in this space. This will serve as a reference if you need to program your Remote Control.**

VCR	CABLE	DVD
<input type="text"/> <input type="text"/> <input type="text"/>	<input type="text"/> <input type="text"/> <input type="text"/>	<input type="text"/> <input type="text"/> <input type="text"/>
DBS		
<input type="text"/> <input type="text"/> <input type="text"/>		

Component Codes (cont.)

Codes For VCR	
Brand	Code
Admiral	335
Aiwa	332
Akai	314, 315, 316, 329
Audio Dynamic	311, 339
Bell & Howell	305, 313
Broksonic	320, 326
Canon	323, 325
CCE	343
Citizen	306
Craig	305, 306, 329
Curtis Mathes	324, 345
Daewoo	301, 324, 343
DBX	310, 311, 339
Dimensia	345
Emerson	303, 319, 320, 325, 326, 343
Fisher	305, 307, 308, 309, 313
Funai	320, 326, 334
GE	324, 333, 345
Goldstar	306
Gradiente	334
Hitachi	300, 323, 345
Instant Replay	323, 324
Jensen	339
JVC	310, 311, 334, 339
Kenwood	306, 310, 311, 339
LXI	300, 305, 306, 307, 308, 309
Magnavox	323, 324, 331
Marantz	310, 311, 339
Marta	306
Memorex	309, 324
MGA	338, 340, 341, 347, 348
Minolta	300, 345
Mitsubishi	338, 340, 341, 347, 348
Multitech	304, 347
NEC	310, 311, 334, 339
Olympic	323, 324
Optimus	306, 321, 328, 335
Orion	320, 326
Panasonic	321, 322, 323, 324

Codes For VCR (cont.)	
Brand	Code
J.C. Penney	300, 305, 310, 311, 324, 339, 345
Pentax	300, 311, 345
Philco	320, 323, 324, 326, 331, 343
Philips	323, 324, 331
Pioneer	323
Proscan	300, 301, 302, 323, 324, 331, 333, 345, 346
Quasar	321, 322, 323, 324
Radio Shack	305, 309, 324, 333, 336, 340
RCA	300, 301, 302, 323, 324, 331, 333, 345, 346
Realistic	305, 309, 324, 336, 340
Samsung	302, 304, 333
Sansui	320, 326, 339, 352
Sanyo	305, 309, 313
Scott	301, 302, 304, 309, 320, 326, 338, 340, 347, 348
Sears	300, 305, 306, 307, 308
Sharp	335, 336
Shintom	317
Signature 2000	335
Singer	337
Sony	328, 329, 330
Sylvania	331, 324, 331
Tashiro	306
Tatung	310, 311, 339
Teac	310, 311, 339
Technics	321, 322, 323, 324
Teknika	324
Toshiba	301, 346
Vector Research	311
Wards	306, 309, 335, 336, 344
Yamaha	305, 310, 311, 339
Zenith	306, 344

Codes For Cable Box	
Brand	Code
ABC	224
Archer	225, 232
Cableview	205, 232
Citizen	205, 222
Curtis	212, 213
Diamond	224, 225, 232
Eagle	229
Eastern	234
GC Brand	205, 232
Gemini	222
General Instrument/ Jerrold	211, 219, 220, 221, 222, 223, 224, 225, 226, 227
Hamlin	212, 218, 240, 241, 242, 245
Hitachi	203, 224
Macom	203, 204, 205
Magnavox	233
Memorex	230
Movietime	205, 232
Oak	202, 237, 239
Panasonic	209, 210, 214
Philips	206, 207, 228, 229, 230
Pioneer	201, 216
Pulsar	205, 232
Puser	232
RCA	215
Realistic	232
Regal	212, 218, 240, 241, 242, 245
Regency	234
Rembrandt	205, 232, 237
Samsung	205
Scientific Atlanta	211, 212, 213
Smark	201, 205
Sprucer	205, 210
Stargate	205, 232
Televue	201, 205
Texscan	244
Tocom	235
Toshiba	204
Unika	225, 232
Universal	222, 232
Videoway	206
Viewstar	229, 230
Zenith	200, 217
Zenith / Drake Satellite	200

Codes For DBS	
Brand	Code
Dish Network (EchoStar)	105, 115, 116
Echo Star	105
Express VU	105, 115
G.E.	106
G.I. (General Instrument)	108
Gradiente	114
Hitachi	103, 111, 112
HNS (Hughes)	103
Magnavox	101, 102
Panasonic	104
Philips	101, 102
Primestar	108
Proscan	106, 109, 110, 113
RCA	106, 109, 110, 113
Sony	107
Star Choice	103, 108
Toshiba	100
Uniden	101, 102

Codes For DVD	
Brand	Code
Denon	100
Ferguson	101
JVC	109
Mitsubishi	105
Nordmende	101
Panasonic	100
Philips	103
Pioneer	102
RCA	101
Saba	101
Samsung	110
Sharp	108
Sony	104
Technics	100
Thomson	101
Toshiba	103
Yamaha	100
Zenith	107

Icon Menu Navigation

ENGLISH

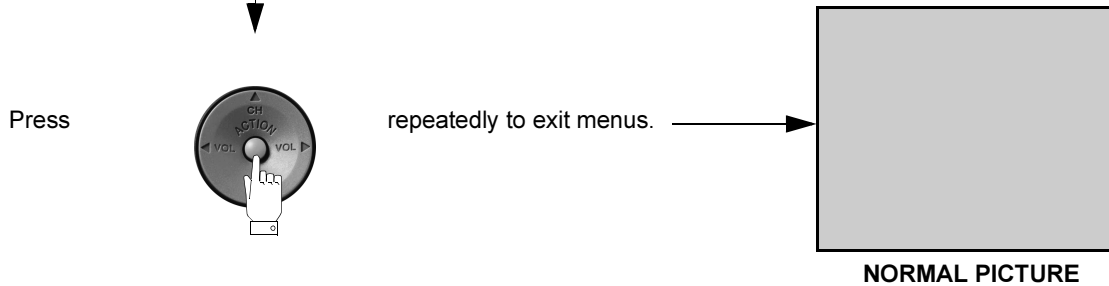
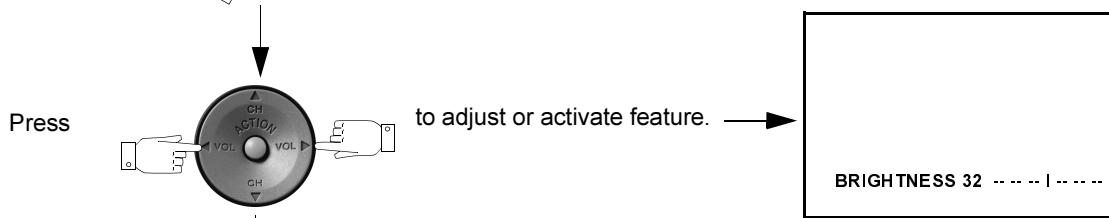
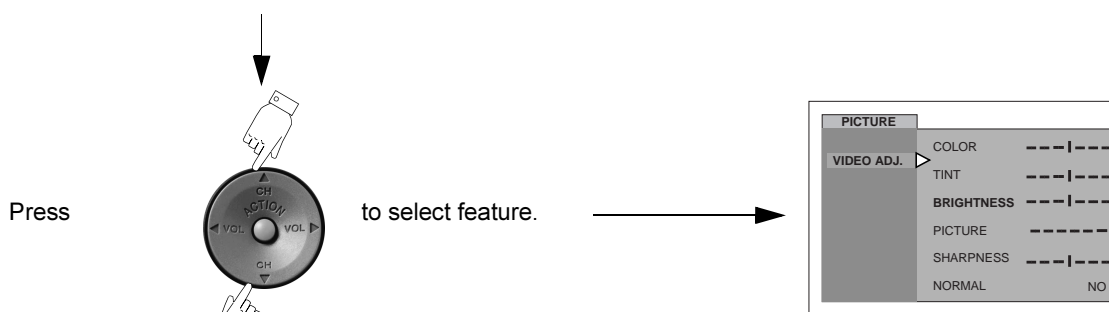
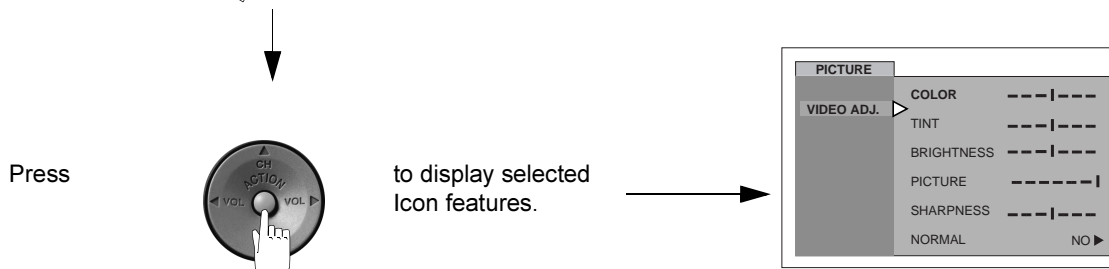
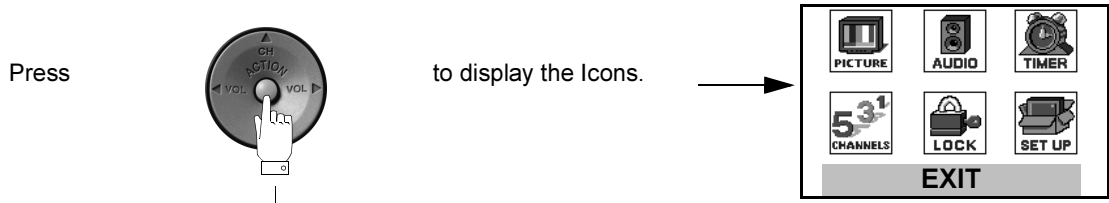

## Icon Menu Operation

**Note:** Refer to page 10 for Icon Menu Navigation procedures.

### SET UP

#### IDIOMA/LANGUE (Menu Languages)

- MODE** - Select IDIOMA/LANGUE to change menu language to ENGLISH, ESPAÑOL (Spanish) or FRANÇAIS (French).

**Note:** While highlighted, press **VOL** ► to select English, Spanish or French.

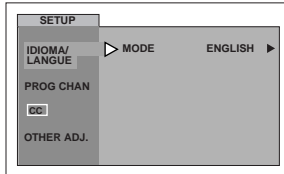

#### PROG CHAN (Program Channels)

**Note:** While highlighted, press **VOL** ► to select or activate features.

- MODE** - To select TV (antenna) or CABLE mode depending on the signal source.
- AUTO PROGRAM** - To automatically program all channels with a signal.
- MANUAL PROGRAM** - To manually add or delete channels.

**Note:** Use Remote numeric keypad to enter channel numbers in Manual Program sub menu.

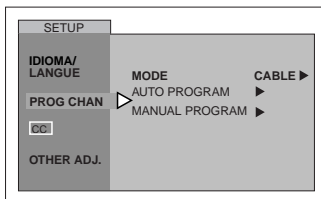

#### CC (CLOSED CAPTIONING)

This television contains a built-in decoder that displays **CC** (Closed Captioned) text across the screen (white or colored letters on black background). It allows the viewer to read the dialogue of a television program or other information. The program viewed must include Closed Captioning for the feature to work.

**Note:** While highlighted, press **VOL** ► to select modes.

- CC ON MUTE** - Activates the onscreen Closed Caption feature when the **MUTE** button on the remote control is pressed. To deactivate press **MUTE** button again.

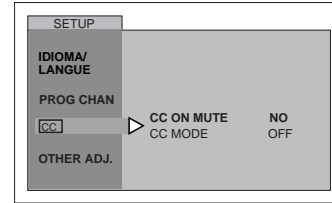

- CC MODE** - Activates the onscreen Closed Caption feature by selecting one of the following modes.
  - **OFF** - When Closed Caption is not desired.
  - **C1** - For video related information to be displayed, up to 4 lines onscreen at a time. (It does not block relevant parts of the picture). Text may be in any language.
  - **C2** - For other modes of video related information.

**Note:** C1 mode is recommended for viewing Closed Caption.

#### Other Adjustments

**Note:** While highlighted, press **VOL** ► to select or activate features.

- AUTO POWER ON** - Select SET to power up the TV at the same time as the Cable box or other components or select OFF.

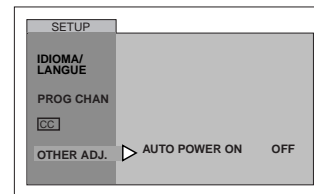

### PICTURE

**Note:** While the sub-menu features are highlighted, press **VOL** ► to adjust or activate.

#### VIDEO ADJ.

- COLOR** - Adjusts desired color intensity.
- TINT** - Adjusts natural flesh tones.
- BRIGHTNESS** - Adjusts dark areas of picture.
- PICTURE** - Adjusts white areas of picture.
- SHARPNESS** - Adjusts clarity of outline detail.
- NORMAL** - Reset adjustments to factory default settings.

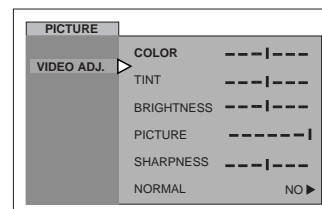

**TIMER**

**SLEEP**

- How Long? - Select 30, 60 or 90 minutes for TV to turn off. Select NO to turn off Sleep timer.

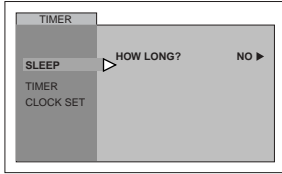

**TIMER**

Select timer to turn the television on and off at selected times, on selected channels, and on selected days. Time must be entered in CLOCK SET to operate the TIMER features.

**Procedure**

- Use the VOL ► and CH ▼ to set day, On Time, Off Time and Channel number, then use the VOL ► to activate.

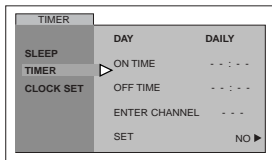

**Notes:**

- The television automatically turns OFF after 90 minutes when turned ON by the TIMER. If the OFF time is selected or if a key is pressed, the automatic OFF after 90 minutes will be cancelled.
- The TIMER is active when the television is OFF or ON. The television will switch to the selected channel at the selected time set in the TIMER.

**CLOCK SET**

- TIME - Set the time of the day.
- Day - Set the day of the week.

**Procedure**

**Note:** Use ◀ VOL, VOL ► and CH ▼ to set time and day.

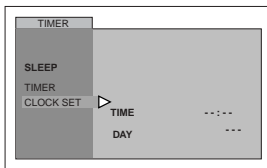

**CHANNELS**

**CAPTION**

MANUAL CAPTION - To enter numbers and captions manually.

**Note:** Use the remote numeric keypad to select desired channel (refer to your local TV guide).

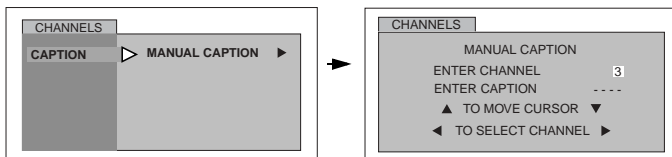

**AUDIO**

**AUDIO ADJ.**

- MODE - Select STEREO, SAP (Second Audio Program) or MONO. (Use MONO when stereo signal is weak).

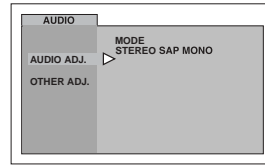

**OTHER ADJ.**

- AI SOUND - Equalize overall volume levels across all channels. (AI sound is not available in VIDEO mode).

**Procedure**

- Press VOL ► to select On or OFF.

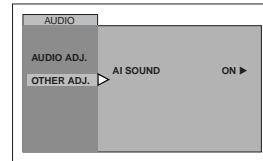

**LOCK**

**MODE**

- LOCK SET - To prevent video games, VCR tapes and all channels and video modes from being viewed.

**Notes:**

- Use the remote numeric keypad to enter a four-digit secret code (Use a code that is easy to remember and record it in a safe place).
- If you do not remember your code, LOCK will unlock in 12, 24, or 48 hours, depending on the current setup. Be cautious when selecting ALWAYS. If ALWAYS is selected, and you forget your secret code, the TV must be serviced by a qualified technician to clear the LOCK setup.
- If you select CHANGE CODE, and you change your code from the one used in the LOCK menu, your new code becomes the controlling code.

**Procedure**

- Press VOL ► to select.
  - OFF - Turns Lock function off.
  - GAME - Lock CH 3, 4 and Video inputs.
  - CHANNEL - Lock up to four channels.
  - ALL - Locks all channels and video inputs.

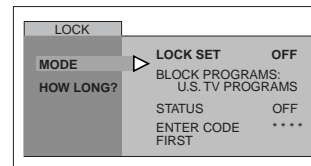

**ACTION**

- Press [Power] twice.
- Press CH ▼ to highlight HOW LONG?
- Press VOL ► to select 12 Hours, 24 Hours, 48 Hours or ALWAYS.

**Note:** If GAME, CHANNEL or ALL is selected, and if a blocked channel or video input is selected, the message **LOCKED** displays in the upper left corner of the TV screen.

ENGLISH

## V-Chip Menu Operation

### Procedure

- Use the numeric keypad to enter your four digit code. **(Use a code that is easy to remember and record it in a safe place.)**
- Press **CH ▼** to enter the BLOCK PROGRAMS field.
- Press **◀ VOL** or **VOL ▶** to select desired option: U.S. TV Programs, U.S. Movies, Canadian English or Canadian French.
- Press **CH ▼** to highlight STATUS.
- Press **◀ VOL** or **VOL ▶** to display desired rating chart: U.S. TV Programs, U.S. Movies, Canadian English or Canadian French.
- Press **VOL ▶** to select ON or OFF.
- Press **CH ▼** to select VIEW NR PROGRAMS? for U.S. TV Programs and U.S. Movies or VIEW E PROGRAMS for Canadian English and Canadian French.
- Press **VOL ▶** to select YES or NO.

### U.S. TV PROGRAMS

This TV model features the “V-Chip technology” which allows you to use U.S. TV PROGRAMS Guide ratings to block various types of TV programs.

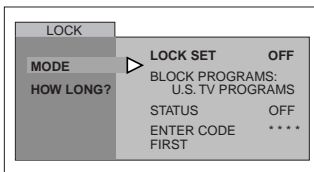

**Note:** Selecting “Yes”, NR programs will be received. Selecting “NO”, NR programs will be blocked (See Customer Caution below).

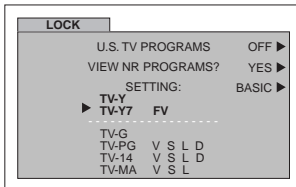

### Procedure

- Press **CH ▼** to select SETTING.
- Press **VOL ▶** to select BASIC or DETAILED.  
BASIC - Allows you to select only general ratings such as TV-Y, TV-PG, etc.  
DETAILED - Allows you to select both general ratings and content such as V, L, etc.
- Press **CH ▼** or **CH ▲** to move between different ratings.
- Use **◀ VOL** or **VOL ▶** to select ratings you want to block (RED) and unblock (GREEN).
- Press **ACTION** twice to return to MODE in Lock menu.
- Press **CH ▼** to select HOW LONG?.
- Press **◀ VOL** or **VOL ▶** to select 12, 24, 48 hours or ALWAYS.

### Customer Caution

The V-Chip system that is used in this set is capable of blocking “NR” programs (non rated, not applicable and none) per FCC Rules Section 15.120(e)(2). If the option of blocking “NR” programs is chosen “unexpected and possibly confusing results may occur, and you may not receive emergency bulletins or any of the following types of programming:”

- Emergency Bulletins (Such as EAS messages, weather warnings and others)
- Locally originated programming
- News
- Political
- Public Service Announcements
- Religious
- Sports
- Weather

### U.S. TV Programs Rating Chart Description

NR	Not Rated. SEE CUSTOMER CAUTION.
TV-Y	All children. The themes and elements in this program are specifically designed for a very young audience, including children from ages 2-6.
TV-Y7	Directed to older children. Themes and elements in this program may include mild physical or comedic violence, or may frighten children under the age of 7.
TV-G	General audience. It contains little or no violence, no strong language, and little or no sexual dialogue or situations.
TV-PG	Parental guidance suggested. The program may contain infrequent coarse language, limited violence, some suggestive sexual dialogue and situations.
TV-14	Parents strongly cautioned. This program may contain sophisticated themes, sexual content, strong language and more intense violence.
TV-MA	Mature audiences only. This program may contain mature themes, profane language, graphic violence, and explicit sexual content.
FV	FANTASY/CARTOON VIOLENCE
V	VIOLENCE
S	SEX
L	OFFENSIVE LANGUAGE
D	DIALOGUE WITH SEXUAL CONTENT

### U.S. MOVIES

This TV model features the “V-Chip technology” which allows you to use Motion Picture Ratings when viewing movies or video tapes. This innovation allows parents to block various types of movies and video tapes at their discretion.



V-Chip Menu Operation (cont.)

U.S. MOVIES (cont.)

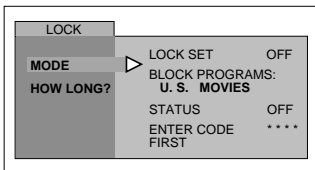

**Note:** Some movies are not rated for a variety of reasons. Old movies and foreign films are usually not rated.

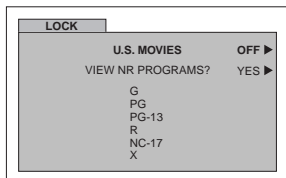

Procedure

- Press CH ▼ or CH ▲ to move between different ratings.
- Use ◀ VOL or VOL ▶ to select ratings you want to block (RED) and unblock (GREEN).
- Press ACTION twice to return to MODE in Lock menu.
- Press ◀ VOL or VOL ▶ to select 12, 24, 48 hours or ALWAYS.

U.S. Movies Rating Chart Description

NR	CONTAINS NO RATING (NOT RATED) AND NA (NOT APPLICABLE) PROGRAMS. Movie has not been rated or rating does not apply.
G	GENERAL AUDIENCES. All ages admitted.
PG	PARENTAL GUIDANCE SUGGESTED. Some material may not be suitable for children.
PG-13	PARENTS STRONGLY CAUTIONED. Some material may be inappropriate for children under 13.
R	RESTRICTED. Under 17 requires accompanying parent or adult guardian.
NC-17	NO ONE 17 AND UNDER ADMITTED.
X	ADULTS ONLY.

CANADIAN ENGLISH

The V-CHIP used in this TV model allows you to block various types of movies and television programs based on the two rating systems used in Canada.

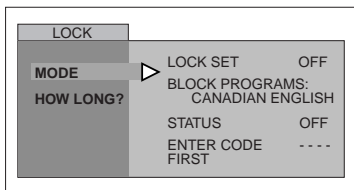

**Note:** E (Exempt) programming includes: news, sports, documentaries and other information programming, talk shows, music videos, and variety programming.

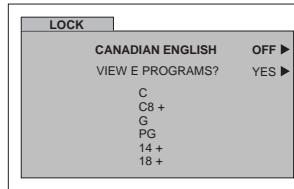

Procedure

- Press CH ▼ or CH ▲ to move between different ratings.
- Use ◀ VOL or VOL ▶ to select ratings you want to block (RED) and unblock (GREEN).
- Press ACTION twice to return to MODE in Lock menu.
- Press ◀ VOL or VOL ▶ to select 12, 24, 48 hours or ALWAYS.

Canadian English Rating Description

E	Exempt - Exempt programming includes: news, sports, documentaries and other information programming, talk shows, music videos, and variety programming.
C	Programming intended for children under age 8. No offensive language, nudity or sexual content.
C8+	Programming generally considered acceptable for children 8 years and over. No profanity, nudity or sexual content.
G	General programming, suitable for all audiences.
PG	Parental Guidance suggested. Some material may not be suitable for children.
14+	Programming contains themes or content which may not be suitable for viewers under the age of 14. Parents are strongly cautioned to exercise discretion in permitting viewing by pre-teens and early teens.
18	ADULTS ONLY

CANADIAN FRENCH

The V-CHIP used in this TV model also lets you block or unblock Canadian French programs according to various ratings categories.

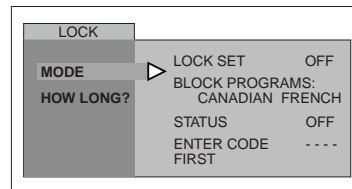

**Note:** E (Exempt) programming includes: news, sports, documentaries and other information programming, talk shows, music videos, and variety programming.

ENGLISH

V-Chip Menu Operation (cont.)

CANADIAN FRENCH (cont.)

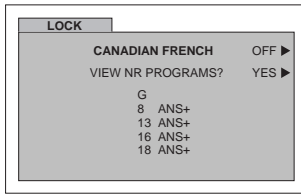

Procedure

- Press **CH ▼** or **CH ▲** to move between different ratings.
- Use **◀ VOL** or **VOL ▶** to select ratings you want to block (**RED**) and unblock (**GREEN**).
- Press **ACTION** twice to return to MODE in Lock menu.
- Press **◀ VOL** or **VOL ▶** to select 12, 24, 48 hours or ALWAYS.

Canadian French Rating Description

E	Exempt - Exempt programming.
G	General - Programming intended for audience of all ages. Contains no violence, or the violence content is minimal or is depicted appropriately.
8 ans +	8+ General - Not recommended for young children. Programming intended for a broad audience but contains light or occasional violence. Adult supervision recommended.
13 ans +	Programming may not be suitable for children under the age of 13 - Contains either a few violent scenes or one or more sufficiently violent scenes to affect them. Adult supervision strongly suggested.
16 ans +	Programming may not be suitable for children under the age of 16 - Contains frequent scenes of violence or intense violence.
18 ans +	Programming restricted to adults. Contains constant violence or scenes of extreme violence.

BLOCKING MESSAGE





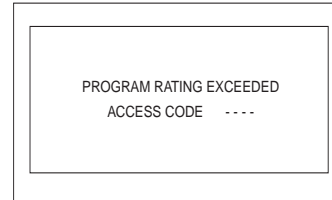













If V-Chip is enabled and the program exceeds the rating limit set by you, the blocking message will appear and the audio will be muted. Enter your four-digit secret code if you wish to continue viewing the program. After entering your code, all locks and rating blocks are disabled until the TV is turned off or until all settings are off.

**Note:** If you enter your four-digit secret code to override rating blocks, you must reset all rating blocks by either reprogramming or turning the TV off.



**Troubleshooting Chart**

Before calling for service, determine the symptoms and follow suggested solutions.

AUDIO	VIDEO	Solutions
 Noisy Audio	 Snowy Video	Adjust Antenna Location and Connection Check Cable Connection
 Noisy Audio	 Multiple Image	Adjust Antenna Location and Connection Check Antenna Lead-in Wire Check Cable Connection
 Noisy Audio	 Interference	Move television from Electrical Appliances, Lights, Vehicles and Medical Equipment
 No Audio	 Normal Video	Increase Volume Check Mute Check television SPEAKERS on/off Change Channel
 Noisy Audio	 No Video with Snow	Set TV or Cable Mode Properly Check Antenna Cables
 No Audio	 No Video	Check Power Cord is Plugged into Active Outlet Adjust Brightness and Audio Controls Change Channel Check Cable Connections Program the Remote Control Again Check Second Video Source Operation
 Normal Audio	 No Color	Adjust Color Settings Change Channel
 Wrong Audio	 Normal Video	Check Audio Is Set To Stereo or Mono, Not SAP
 Normal Audio	 Normal Video	Replace Remote Control Batteries
Intermittent Remote Control Operation		

ENGLISH

**Index****A**

AC Power Supply Cord 3  
 AI Sound 12  
 Audio 12  
 Audio Adj. 12  
 Auto Power On 11  
 Auto Program 3, 11  
 Auto Set Up Menu 3

**B**

Battery Installation 5, 6  
 Blocking Message 15  
 Brightness 11

**C**

Cabinet and Remote Control 2  
 Cable / Antenna Connection 3  
 Cable Box Connection 4  
 Canadian English 14  
   Canadian English Rating  
   Description 15  
 Canadian French 14  
   Canadian French Rating  
   Description 14  
 Caption 12  
 Care and Cleaning 2  
 CC Mode 11  
 CC On Mute 11  
 Channels 12  
 Clock Set 12  
 Closed Captioning 11  
 Codes For Cable Box 9  
 Codes For DBS 9  
 Codes For DVD 9  
 Codes For VCR 9  
 Color 11  
 Component Codes 8  
 Congratulations 2

Customer Record 2

**D**

Digital TV - Set-Top Box  
 (DTV-STB) or DVD Player  
 Connection 4

**F**

Feature Chart 2  
 Front Control Panel 4

**I**

Icon Menu Navigation 10  
 Icon Menu Operation 11  
 Idioma/Langue 3, 11  
 Installation 3

**L**

Lock 12  
 Lock Set 12

**M**

Manual Caption 12  
 Manual Program 11

**N**

Normal 11

**O**

Operating a Cable Box 7  
 Operating a DBS 7  
 Operating a DVD 7  
 Operating a VCR 7  
 Operating Components with  
   Remote Control 7  
 Optional Cable Connections 3  
 Optional Equipment  
   Connections 4  
 Other Adj. 12

**P**

Picture 11  
 Prog Chan 11

Programming The Remote 8  
 Programming Without A Code 8

**R**

Remote Control Operation 5, 6

**S**

Sharpness 11  
 Sleep 12  
 Specifications 2

**T**

Television Location 3  
 Timer 12  
 Tint 11  
 Troubleshooting Chart 16

**U**

U.S. Movies 13  
 U.S. Movies Rating Chart  
   Description 14  
 U.S. TV Programs 13  
 U.S. TV Programs Rating Chart  
   Description 13

**V**

V-Chip Menu Operation 13  
 VCR Connection 4

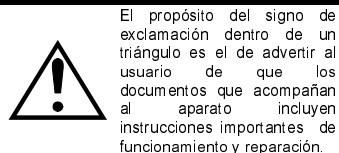
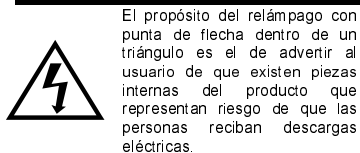

**ADVERTENCIA:** Con el objeto de prevenir el riesgo de incendio o de descarga eléctrica, este aparato no deberá verse expuesto a la lluvia ni a la humedad u objetos con líquidos, tales como son floreros. No deberán de ser colocados sobre este aparato.

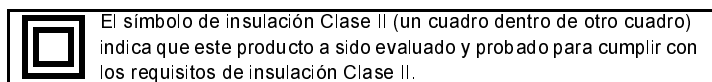

**Aviso de la FCC:** **Cualquier cambio o modificación a este receptor de TV no aprobado expresamente por Matsushita Electric Corporation of America podría provocar interferencia dañina, que nulificaría la autoridad del usuario para operar este equipo.**

**AVISO AMBIENTAL:** Este producto utiliza un tubo de rayos catódicos (TRC) así como otros componentes que contienen plomo. El desecho de estos materiales puede estar regulado en su comunidad debido a consideraciones ambientales. Para información de desecho o reciclaje contacte a sus autoridades locales, o a la alianza de industrias electrónicas: <[HTTP://WWW.EIAE.ORG](http://www.eiae.org)>



La etiqueta de Energy Star, un símbolo para eficiencia de energía, fue creado por la Agencia de Protección Ambiental de los Estados Unidos (EPA) y el departamento de energía (DOE) para ayudar a los compradores a identificar los productos que les pueden ayudar a ahorrar dinero y proteger el medio ambiente con el ahorro de energía. Los productos Energy Star generalmente consumen menos energía que otros productos estandares similares.

**Lea estas instrucciones completamente antes de operar la Televisión.**

**El contenido está sujeto a cambios sin previo aviso u obligación.**

Derechos Reservados 2003 por Matsushita Electric Corporation of America.

Todos los Derechos Reservados. La copia y distribución sin autorización es violación de la ley.

**Tabla de Contenido**

<b>Felicidades .....</b>	<b>2</b>	<b>Operación del Control Remoto</b>	
Registro del Usuario .....	2	<b>(modelo CT-27C8 y CT-32C8 .....</b>	<b>7</b>
Cuidado y Limpieza .....	2	Instalación de Pilas en el Control Remoto .....	7
Especificaciones .....	2	Operación de Componentes con el control remoto .....	8
Tabla de Características .....	2	Programando el Control Remoto .....	9
<b>Instalación .....</b>	<b>3</b>	Programación Sin Código .....	9
Ubicación de la Televisión .....	3	Códigos de Componentes .....	9
Conexiones de Cable Opcional .....	3	<b>Navegación del menú de Iconos .....</b>	<b>11</b>
Cable de Suministro de Corriente Alterna .....	3	<b>Operación del menú de Iconos .....</b>	<b>12</b>
Conexión de Cable / Antena .....	3	Ajuste .....	12
Información Importante Acerca Del Uso De Video		Imagen .....	12
Juegos, Computadoras, U Otros Tipos De		Cronómetro .....	12
Imágenes Fijas .....	3	Canales .....	13
<b>Menú de Auto Programación .....</b>	<b>4</b>	Audio .....	13
<b>Conexiones de Equipo Opcional .....</b>	<b>5</b>	Bloqueo .....	13
Conexión de la Videocasetera .....	5	<b>Operación del Menú de V-Chip .....</b>	<b>14</b>
Panel de Control Frontal .....	5	<b>Cuadro de Localización de Fallas .....</b>	<b>17</b>
Conexión del Decodificador de Cable .....	5	<b>Índice .....</b>	<b>18</b>
Conexión del Decodificador de Televisión Digital .....	5		
<b>Operación del Control Remoto</b>			
<b>(modelos CT-25/27/32L8, CT-27L8S y CT-27/32/36G8) .....</b>	<b>6</b>		
Instalación de Pilas en el Control Remoto .....	6		

**Nota:** La Información acerca de la garantía y centro de servicio se encuentra al final de este manual.

## Felicidades

Su nuevo Televisor Monitor/Receptor se caracteriza por un chasis de estado sólido que está diseñado para brindarle satisfacción por muchos años. Ha sido probada completamente en la fábrica para su mejor desempeño.

### Registro del Usuario

Los números de modelo y de serie de esta unidad se encuentran en la parte posterior de la Televisión. Se recomienda que anote dichos números en los espacios que se proporcionan y se conserven como registro permanente de su compra. Esto le ayudará a identificarlo en caso de robo o pérdida.

Número de Modelo

Número de Serie

### Cuidado y Limpieza

#### Pantalla (Apagar la Televisión)

- Use una solución de jabón suave o limpiador de vidrios con un paño suave y limpio. NO USE LIMPIADORES ABRASIVOS.
- Evite la humedad excesiva y seque bien.

Evite rociar cualquier tipo de limpiadores directamente sobre la pantalla.

#### Gabinete y Control Remoto

- Para gabinetes y control remoto use un paño humedecido con agua o una solución detergente suave. Evite el exceso de humedad y frote hasta secar.
- No use benceno, diluyentes u otros productos a base de petróleo.

### Especificaciones

Las especificaciones están sujetas a cambio sin previo aviso ni obligación alguna.

<b>Fuente de Potencia</b>		
CT-25L8 (2,1A)	120V AC, 60Hz	
CT-25L8U (2,1A)		
CT-27C8 (2,1A)		
CT-27G8 (2,1A)		
CT-27G8U (2,1A)		
CT-27L8 (2,1A)		
CT-27L8S (2,1A)		
CT-27L8U (2,1A)		
CT-32C8 (2,2A)		
CT-32C8U (2,2A)		
CT-32G8 (2,2A)		
CT-32G8U (2,2A)		
CT-32L8 (2,2A)		
CT-32L8U (2,2A)		
CT-36G8 (2,3A)		
CT-36G8U (2,3A)		
<b>Capacidad de Canales - 181</b>		VHF-12; UHF-56; Cable-113
<b>Terminales de Entrada de Video</b>		1Vp-p, 75 Ohmios, Estilo RCA
<b>Terminales de Entrada de Audio</b>		500mV RMS 47Kilo Ohmios
<b>Terminales de Salida de Audio</b>		0-2,0V RMS 4,7Kilo Ohmios
<b>Componente Entrada de Video</b>	75 Ohmios, Terminal tipo RCA	
<b>Terminales de Entrada S-Video</b>	Conector S-Video (Y-C)	

### Tabla de Características

MODELOS	CT-25L8	CT-27G8	CT-27L8S	CT-27C8	CT-32C8	CT-27L8	CT-32L8	CT-32G8	CT-36G8
<b>CARACTERISTICAS</b>									
LENGUAJE DEL MENU ENG/ESP/FRAN	•	•	•	•	•	•	•	•	•
ENTRADA DE VIDEO MEMORIA DE IMAGEN	•	•	•	•	•	•	•	•	•
SUBTITULOS	•	•	•	•	•	•	•	•	•
CAPACIDAD DEL V-CHIP	•	•	•	•	•	•	•	•	•
VIDEO NORM	•	•	•	•	•	•	•	•	•
ESTEREO	•	•	•	•	•	•	•	•	•
SONIDO IA	•	•	•	•	•	•	•	•	•
ENTRADA A/V (POSTERIOR/ DELANTERA)	2 (2/1)	1 (1/1)	2 (2/1)	2 (2/1)	2 (2/1)	2 (2/1)	1 (1/1)		
ENTRADA S-VHS		•	•	•	•	•	•	•	•
ENTRADA DE VIDEO POR COMPONENTES	•		•	•	•	•			
SALIDA PARA AUDIFONO	•	•	•	•	•	•	•	•	•



## Instalación

### Ubicación de la Televisión

Esta unidad tiene como propósito ser usada como parte de un centro de entretenimiento. Consulte a su distribuidor para obtener opciones disponibles.

- Evite el exceso de luz solar u otras luces brillantes, incluyendo reflejos.
- Mantenga alejada la unidad del exceso de calor o humedad. La ventilación inadecuada puede causar fallas en componentes internos.
- La iluminación fluorescente puede reducir el rango de transmisión del control remoto.
- Evite el equipo magnético, incluyendo motores, ventiladores o altavoces externos.

**PRECAUCION:** Use únicamente con el mueble, mesa, cómoda o librero especificado por el fabricante o comprado con el aparato. Si mueve el mueble con el aparato sobre de él, tenga mucho cuidado de que el aparato no caiga sobre usted al empujar. Para evitar lesiones a infantes, nunca coloque el televisor en muebles que puedan ser inclinados o movidos por un niño. La caída de un televisor puede causar daños serios e incluso la muerte.



### Conexiones de Cable Opcional

Cables blindados de audio y video deben usarse entre los componentes. Para obtener mejores resultados:

- Use cable coaxial blindado de 75 ohmios.
- Use los conectores de entrada y salida apropiados, iguales a los de su componente.
- Evite el uso de cables largos para minimizar interferencia.

### Cable de Suministro de Corriente Alterna

**PRECAUCION:** PARA PREVENIR UNA DESCARGA ELECTRICA, BUSQUE LA CLAVIJA ANCHA DEL ENCHUFE E INSERTELA POR COMPLETO EN LA RENDIJA ANCHA DE LA TOMA DE CORRIENTE ALTERNA. NO USE ESTE ENCHUFE CON UN RECEPTACULO U OTRA TOMA DE CORRIENTE SALVO QUE LA CLAVIJA SE PUEDA INSERTAR POR COMPLETO PREVINIENDO QUE SE EXPONGA LA CLAVIJA.



Enchufe polarizado

PROTEJA EL CABLE DE AC DE SER PISADO, ENROLLADO, PLEGADO, TROZADO O PERFORADO, PARTICULARMENTE EN LOS CONECTORES Y EN LOS PUNTOS DONDE SALE DEL APARATO.

### Conexión de Cable / Antena

Para una recepción adecuada, se requiere una conexión de cable o de antena.

#### Conexión de cable

Conecte el cable suministrado por su compañía local de cable.

Cable de Entrada de la Compañía de Cable

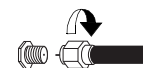

75 Ohmios VHF/UHF en la parte posterior de la TV

**Nota:** Se puede requerir de un decodificador de cable para una recepción adecuada. Verifique con su compañía de cable local sobre los requisitos de compatibilidad.

#### Conexión de Antena

- Para una recepción adecuada de canales VHF/UHF, se requiere de una antena externa. Para la mejor recepción, se recomienda una antena en el exterior.
- La Modalidad de Antena debe estar ajustada en televisión.

Cable de Entrada de una Antena de Casa

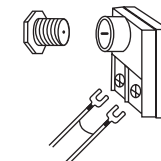

**Nota:** La Modalidad de Cable está predispuesta de fábrica. Usuarios de antena deberán cambiar a Modalidad de Antena en el menú de Ajuste (SETUP).

### Información Importante Acerca Del Uso De Video Juegos, Computadoras, U Otros Tipos De Imágenes Fijas

**ADVERTENCIA:** El marcado o retención de imagen en los tubos de proyección como resultado del uso de una imagen fija, no es un defecto de operación y como tal no está cubierto por la garantía.

El sistema de proyección de video esta diseñado para desplegar imágenes en movimiento constante en la pantalla. El uso constante de imágenes fijas tal como películas en formato letterbox en pantallas estándar (con barras arriba y abajo de la imagen), películas estándar no expandidas (4:3) en TV's de pantalla ancha (con barras laterales visibles a cada lado de la imagen), barras de reporte de la bolsa mercantil (barra con información en movimiento en la parte inferior de la pantalla), patrones de video juegos, marcadores deportivos fijos, logos de estación televisora, patrones de internet u otros patrones de tipo computadora deben limitarse.

El uso extendido de material de imagen fija puede causar daño permanente a los tubos de proyección, el cual se presenta como 'imagen fantasma' visible en la imagen normal. Este tipo de desgaste irreversible de los tubos de proyección puede limitarse mediante los siguientes pasos:

- Limite el tiempo de uso de material de imagen fija a no más del 15% del tiempo de uso total a la semana.
- Apague la unidad cuando no se este usando.

## MENÚ DE AUTO PROGRAMACIÓN

### Menú de Auto Programación

Para su conveniencia, el menú de auto programación será desplegado en pantalla cuando el set sea encendido por primera vez. De ser necesario, siga los menús y los procedimientos para ajustar las características.

#### IDIOMA/LANGUE

Seleccione el idioma del menú ENGLISH (Inglés), ESPAÑOL o FRANCAIS (Francés).

- Presione **VOL** ► para seleccionar menú en Inglés, Español, o Francés.

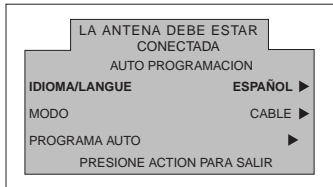

#### MODO

Para seleccionar la modalidad de TV (antena) o CABLE dependido de la fuente de la señal.

- Presione **VOL** ► para seleccionar modo de TELEVISIÓN o CABLE.

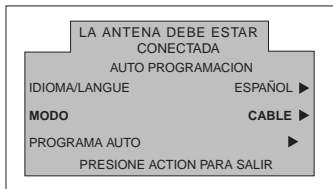

#### PROGRAMA AUTO

Para programar automáticamente todos los canales con señal.

- Presione **VOL** ► para iniciar la programación automática de canales..

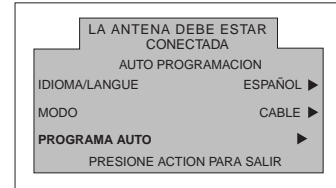

## Conexiones de Equipo Opcional

**Nota:** El control remoto debe ser programado con los códigos que se incluyen para operar el equipo (EUR7613Z10 solamente).

### Conexión de la Videocasetera

Videocassetas, equipo de videodiscos, equipo de videojuegos y teletexto pueden también ser conectados a la entrada de conexión de video. Vea el manual de su equipo opcional para más información.

**Nota para modelos with Component video input:**

- La entrada de VIDEO 1 es una entrada de propósito dual. Es para conectar equipos de 480i principalmente, tal como un reproductor de DVD usando los conectores de video por componentes Y, P<sub>B</sub> y P<sub>R</sub> y los conectores de audio L y R. Pero además pueden conectarse fuentes de video compuesto convencionales como una videocasetera, usando solo los conectores de Y/Video y AUDIO L y R. La información en pantalla mostrará Componente ó Video 1 dependiendo de que fuente este conectada.

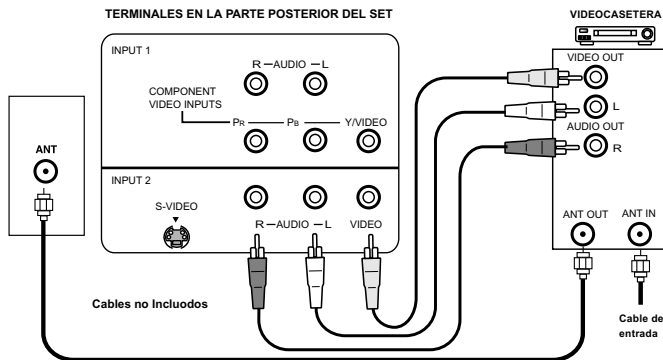

**Nota:** El diagrama de las entradas A/V posteriores puede variar, dependiendo de modelo. Favor de referirse a la tabla de características en la pagina 2 acerca de las capacidades de su modelo.

### Procedimiento

- Conecte el equipo a la entrada de Audio/Video en la parte posterior del televisor como se muestra en la figura.
- Seleccione la Modalidad de Video presionando el botón de TV/VIDEO.
- Opere el equipo opcional tal como se instruye en el manual del equipo.

### Panel de Control Frontal

El panel de control frontal puede ser usado para acceder el menú ó cambiar el modo de video cuando no se disponga del control remoto.

**Nota:** El diagrama de las entradas frontales de A/V puede variar, dependiendo del modelo. Refierase a la tabla de características en la pagina 2 acerca de las capacidades para su modelo.

### Procedimiento

- Conecte su equipo a las conexiones Audio/Video en la parte frontal de la televisión.
- Presione TV/VIDEO para seleccionar la entrada de VIDEO.

- Opere el equipo como se instruye en el manual del equipo.

### Conexión del Decodificador de Cable

Siga este diagrama cuando conecte su televisión solamente a un decodificador de cable.

**Nota:** El diagrama de las entradas A/V posteriores puede variar, dependiendo de modelo. Favor de referirse a la tabla de características en la pagina 2 acerca de las capacidades de su modelo.

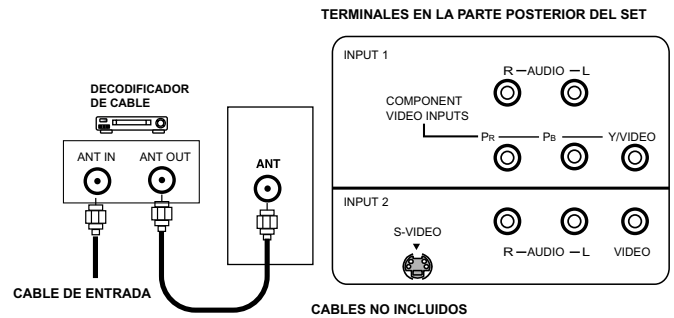

### Procedimiento

- Sintonice la televisión al canal 3. o 4.
- Usando el decodificador de cable, sintonice el canal de cable premium que desea ver.

### Conexión del Decodificador de Televisión Digital (DTV-STB) ó DVD

Utilice este diagrama para conectar el decodificador de Televisión Digital Panasonic (DTV-STB) ó DVD a su Televisor.

**Nota:** El diagrama de las entradas A/V posteriores puede variar, dependiendo de modelo. Favor de referirse a la tabla de características en la pagina 2 acerca de las capacidades de su modelo.

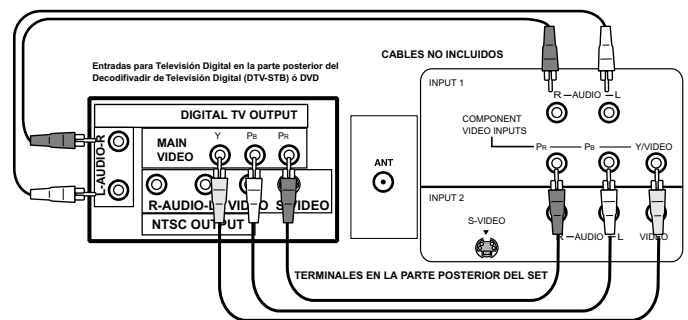

### Notas:

- El televisor tiene un grupo de entradas de video compuesto: Y, P<sub>B</sub> y P<sub>R</sub>. Las entradas separadas para las señales compuestas de color, proveen una mejor separación de luminancia y color. Utilice las entradas de audio compuesto; Izquierda (L) y Derecha (R) para conectar.
- Seleccione el modo de salida para formato 480i del DTV-STB. El televisor solo puede recibir señales en formato 480i.

## Operación del Control Remoto

(modelos CT-25/27/32L8, CT-27L8S, CT-27G8 y CT-32/36G8)

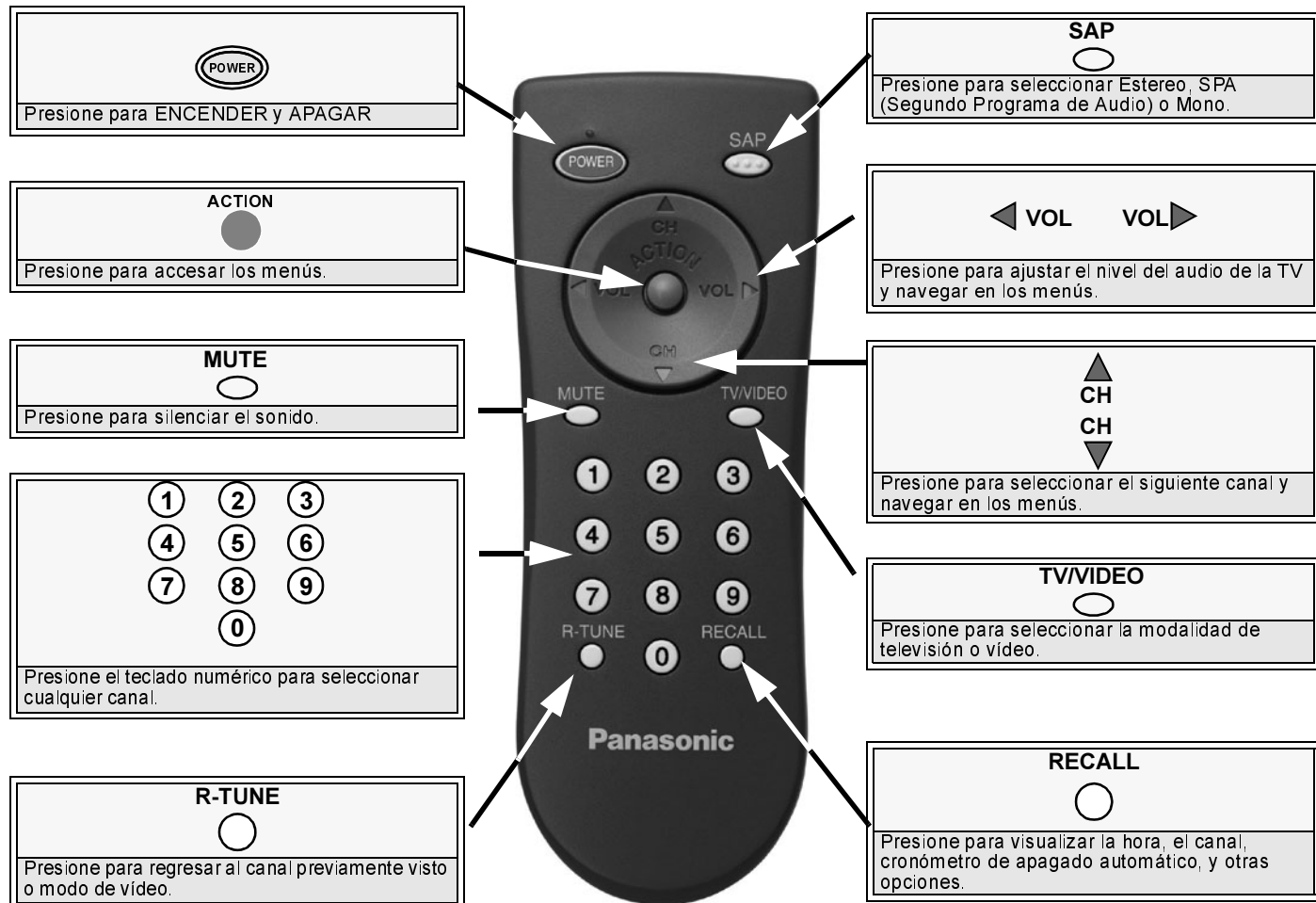

EUR7713010

## Instalación de Pilas en el Control Remoto

Use dos pilas AA:

Quite la tapa del compartimiento de pilas presionando en dirección a la flecha.

Instale las pilas igualando las marcas (+) y (-) de la polaridad.

Coloque nuevamente la tapa de las pilas.

### Precauciones

- Reemplaz las pilas por pares.
- No mezcle tipos de pilas (carbono de zinc con alcalina).
- No intente cargar, hacer cortocircuito, desarmar, calentar ó quemar las pilas.

**Nota:** *Instalación incorrecta puede causar derrame y corrosión que dañará al Control Remoto.*

## Operación del Control Remoto (para modelos CT-27C8 y CT-32C8)

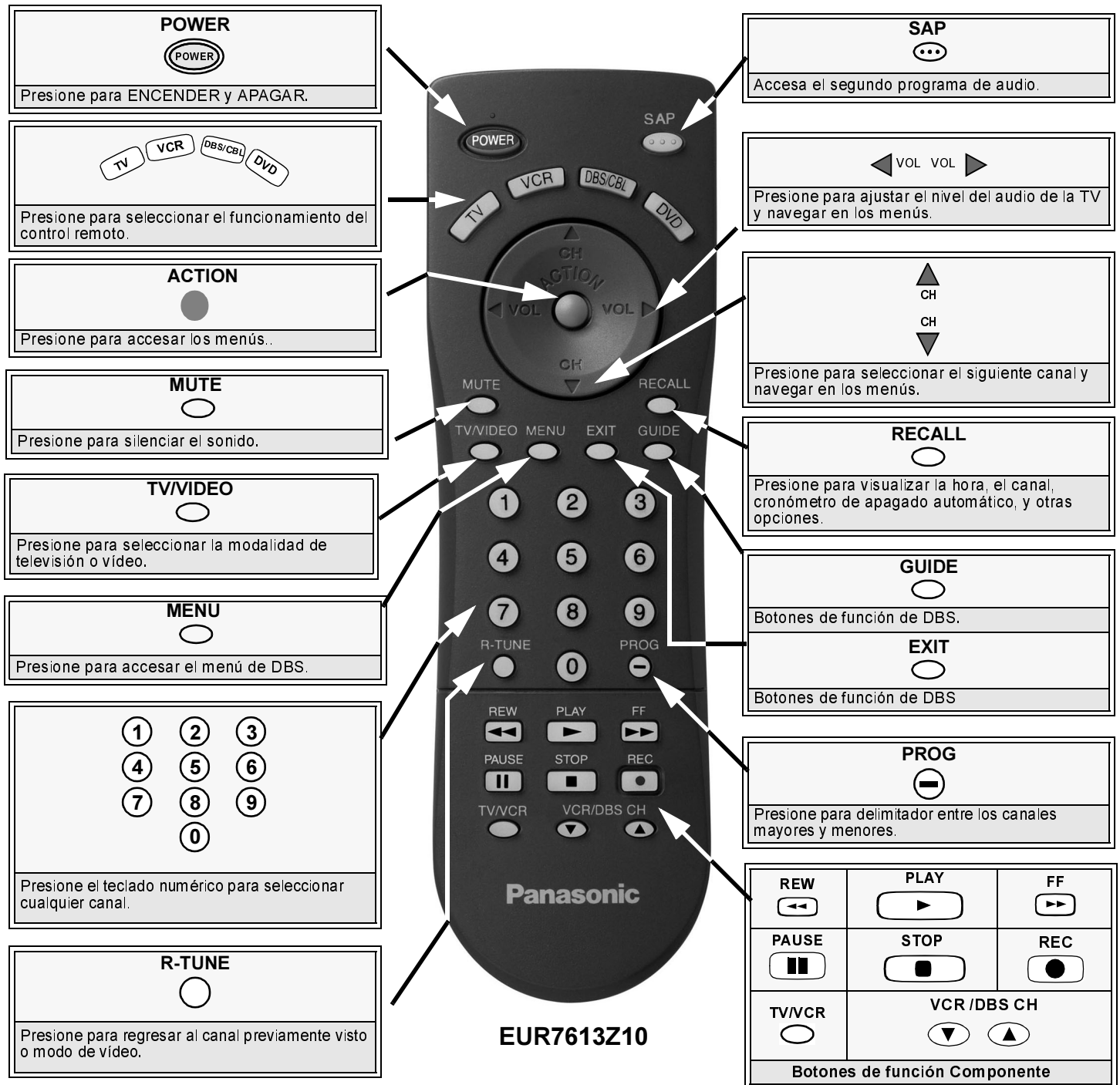

### Instalación de Pilas en el Control Remoto

Use dos pilas AA:

Quite la tapa del compartimiento de pilas presionando en dirección a la flecha.

Instale las pilas igualando las marcas (+) y (-) de la polaridad.

Coloque nuevamente la tapa de las pilas.

### Precauciones

- Reemplaz las pilas por pares.
- No mezcle tipos de pilas (carbono de zinc con alcalina).
- No intente cargar, hacer cortocircuito, desarmar, calentar ó quemar las pilas.

**Nota:** Instalación incorrecta puede causar derrame y corrosión que dañará al Control Remoto.

Operación de Componentes con el control remoto

**Nota:** Refierase a la página 10 para procedimientos de programación del Control remoto.

Operación de una Videocasetera

Programa el control remoto para utilizar con la Videocasetera.

PARA HACER ESTO...	OPRIMA
Encender/Apagar	
Seleccionar modo de entrada de TV para la Videocasetera	TV/VIDEO 
Cambiar canales arriba/abajo	VCR/DBS CH 
Grabar	REC 
Reproducir	PLAY 
Detener	STOP 
Adelantar	FF 
Retroceder	REW 
Pausar	PAUSE 
Cambiar a modo TV o Videocasetera	TV/VCR 
Despliegue en pantalla	RECALL 

Operación de decodificador de Cable

Programa el control remoto para utilizar con la caja de cable.

PARA HACER ESTO...	OPRIMA
Encender/Apagar	
Seleccionar un canal	1 2 3 4 5 6 7 8 9 0
Cambiar el canal Arriba/ Abajo	▲ CH CH ▼
Sintonizar el canal previo	R-TUNE 

Operación de DBS

Programa el control remoto para utilizar con el DBS.

PARA HACER ESTO...	OPRIMA
Encender/Apagar	
Desplegar menú DBS	ACTION 
Navegar en menú	▲ CH VOL ◀ ▶ VOL CH ▼
Seleccionar Canal	1 2 3 4 5 6 7 8 9 0
Programar Información	RECALL 
Sintonizar el Canal previo	R-TUNE 
Cambiar a la siguiente página	VCR/DBS CH 
Salir del menú	EXIT 
Despliega guía de programas	GUIDE 
Para delimitador entre los canales mayores y menores	PROG 

Operación de DVD

Programa el control remoto para utilizar con el DVD.

PARA HACER ESTO...	OPRIMA
Encender/Apagar	
Capitulo anterior/siguiente	▲ CH CH ▼
Despliega menú del DVD	RECALL 
Adelantar	REW 
Retroceder	FF 
Reproducir	PLAY 
Abrir/Cerrar	TV/VCR 
Detener	STOP 
Pausar	PAUSE 
Despacio +/-	VCR/DBS CH 

ESPAÑOL







## Programación del Control Remoto

El Control Remoto Universal puede programarse para operar componentes de varios fabricantes usando los botones de función para VCR, DVD, CABLE o DBS. Siga los procedimientos para programar su Control Remoto con o sin código para el componente.

Equipo	Funciona	Default
TELEVISIÓN	TELEVISIÓN (Solo Panasonic)	Código TV Panasonic
CABLE	CABLE (preajustado)	Código CABLE Panasonic
VIDEOCASETERA	VIDEOCASETERA	Código VCR Panasonic
DVD/DISCO COMPACTO	DVD/DISCO COMPACTO (preajustado)	Código DVD Panasonic

**Nota:** Determine el fabricante del componente y busque en la tabla su código (se encuentran en la página ?).



### Procedimiento

- Confirme que el componente esté conectado y en operación.
- Apague el componente.
- Presione los botones de  y  juntos, **cuando menos 5 segundos**.
- Presione el botón de la función apropiada del componente en el Control Remoto. (VCR, DVD, CABLE o DBS).
- Accese el código del componente de 3 dígitos usando el teclado numérico (botones 0 ~ 9) del Control Remoto.
- Presione el botón  de el Control Remoto para probar el componente. Si éste procedimiento ha sido exitoso, el componente se encenderá.
- Después de que el código se ha encontrado, presione el botón  para guardar el código.

**Nota:** Si el componente no opera con el Control Remoto, repita el procedimiento usando otro código. (Algunas marcas tienen múltiples códigos.) Si un código se ha accedido incorrectamente, o si el procedimiento toma más de 30 segundos, la programación ha fracasado y se tendrá que repetir el procedimiento.

## Programación Sin Código

Este procedimiento busca todos los códigos y se le llama "método de secuencia".

- Confirme que el componente esté conectado y en operación.
- Apague el componente.
- Presione los botones  y  juntos, **cuando menos 5 segundos**.
- Presione el botón de la función apropiada del componente en el Control Remoto.
- Presione el botón **VOL ▶** para ubicarse en el siguiente código. Presione el botón **◀ VOL** para regresar al código anterior.
- Presione el botón  de el Control Remoto para probar el componente. Si éste procedimiento ha sido exitoso, el componente se encenderá.

**Nota:** Repita los pasos anteriores hasta que el código del componente se haya encontrado. Puede tomar varios intentos hasta encontrar el código correcto.

- Después de que el código se ha encontrado, presione el botón  para guardar el código.

## Códigos de Componentes

El Control Remoto Universal tiene capacidad de operar varias marcas de componentes después de introducir el código apropiado. A causa del límite de memoria no se han incluido todos los códigos existentes, por lo cual es posible que algunos componentes no operen. El Control Remoto Universal no controla todas la funciones y características disponibles en todos los modelos.

Escriba los números del código en este espacio. Esto le servirá como referencia cuando necesite programar su Control Remoto.		
Videocasetera <input type="text"/> <input type="text"/> <input type="text"/>	Decodificador de cable <input type="text"/> <input type="text"/> <input type="text"/>	Videodisco Digital <input type="text"/> <input type="text"/> <input type="text"/>
Sistema de Transmisión digital <input type="text"/> <input type="text"/> <input type="text"/>		



Códigos para Componentes (cont.)

ESPAÑOL

Códigos para Videocasetera	
Marca	Código
Admiral	335
Aiwa	332
Akai	314, 315, 316, 329
Audio Dynamic	311, 339
Bell & Howell	305, 313
Broksonic	320, 326
Canon	323, 325
CCE	343
Citizen	306
Craig	305, 306, 329
Curtis Mathes	324, 345
Daewoo	301, 324, 343
DBX	310, 311, 339
Dimensia	345
Emerson	303, 319, 320, 325, 326, 343
Fisher	305, 307, 308, 309, 313
Funai	320, 326, 334
GE	324, 333, 345
Goldstar	306
Gradiente	334
Hitachi	300, 323, 345
Instant Replay	323, 324
Jensen	339
JVC	310, 311, 334, 339
Kenwood	306, 310, 311, 339
LXI	300, 305, 306, 307, 308, 309
Magnavox	323, 324, 331
Marantz	310, 311, 339
Marta	306
Memorex	309, 324
MGA	338, 340, 341, 347, 348
Minolta	300, 345
Mitsubishi	338, 340, 341, 347, 348
Multitech	304, 347
NEC	310, 311, 334, 339
Olympic	323, 324
Optimus	306, 321, 328, 335
Orion	320, 326
Panasonic	321, 322, 323, 324
J.C. Penney	300, 305, 310, 311, 324, 339, 345
Pentax	300, 311, 345
Philco	320, 323, 324, 326, 331, 343
Philips	323, 324, 331
Pioneer	323

Códigos para Videocasetera (cont.)	
Marca	Código
Proscan	300, 301, 302, 323, 324, 331, 333, 345, 346
Quasar	321, 322, 323, 324
Radio Shack	305, 309, 324, 333, 336, 340
RCA	300, 301, 302, 323, 324, 331, 333, 345, 346
Realistic	305, 309, 324, 336, 340
Samsung	302, 304, 333
Sansui	320, 326, 339, 352
Sanyo	305, 309, 313
Scott	301, 302, 304, 309, 320, 326, 338, 340, 347, 348
Sears	300, 305, 306, 307, 308
Sharp	335, 336
Shintom	317
Signature 2000	335
Singer	337
Sony	328, 329, 330
Sylvania	331, 324, 331
Tashiro	306
Tatung	310, 311, 339
Teac	310, 311, 339
Technics	321, 322, 323, 324
Teknika	324
Toshiba	301, 346
Vector Research	311
Wards	306, 309, 335, 336, 344
Yamaha	305, 310, 311, 339
Zenith	306, 344

Códigos para Decodificador de Cable	
Marca	Código
ABC	224
Archer	225, 232
Cableview	205, 232
Citizen	205, 222
Curtis	212, 213
Diamond	224, 225, 232
Eagle	229
Eastern	234
GC Brand	205, 232
Gemini	222
General Instrument/ Jerrold	211, 219, 220, 221, 222, 223, 224, 225, 226, 227
Hamlin	212, 218, 240, 241, 242, 245
Hitachi	203, 224
Macom	203, 204, 205
Magnavox	233
Memorex	230
Movietime	205, 232
Oak	202, 237, 239
Panasonic	209, 210, 214
Philips	206, 207, 228, 229, 230
Pioneer	201, 216
Pulsar	205, 232
Puser	232
RCA	215
Realistic	232
Regal	212, 218, 240, 241, 242, 245
Regency	234
Rembrandt	205, 232, 237
Samsung	205
Scientific Atlanta	211, 212, 213
Smark	201, 205
Sprucer	205, 210
Stargate	205, 232
Televue	201, 205
Texscan	244
Tocom	235
Toshiba	204
Unika	225, 232
Universal	222, 232
Videoway	206
Viewstar	229, 230
Zenith	200, 217
Zenith / Drake Satellite	200

Códigos para DBS	
Marca	Código
Dish Network (Echostar)	105, 115, 116
Echo Star	105
Express VU	105, 115
G.E.	106
G.I. (General Instrument)	108
Gradiente	114
Hitachi	103, 111, 112
HNS (Hughes)	103
Magnavox	101, 102
Panasonic	104
Philips	101, 102
Primestar	108
Proscan	106, 109, 110, 113
RCA	106, 109, 110, 113
Sony	107
Star Choice	103, 108
Toshiba	100
Uniden	101, 102

Códigos para DVD	
Marca	Código
Denon	100
Ferguson	101
JVC	109
Mitsubishi	105
Nordmende	101
Panasonic	100
Philips	103
Pioneer	102
RCA	101
Saba	101
Samsung	110
Sharp	108
Sony	104
Technics	100
Thomson	101
Toshiba	103
Yamaha	100
Zenith	107

Navegación del menú de Iconos

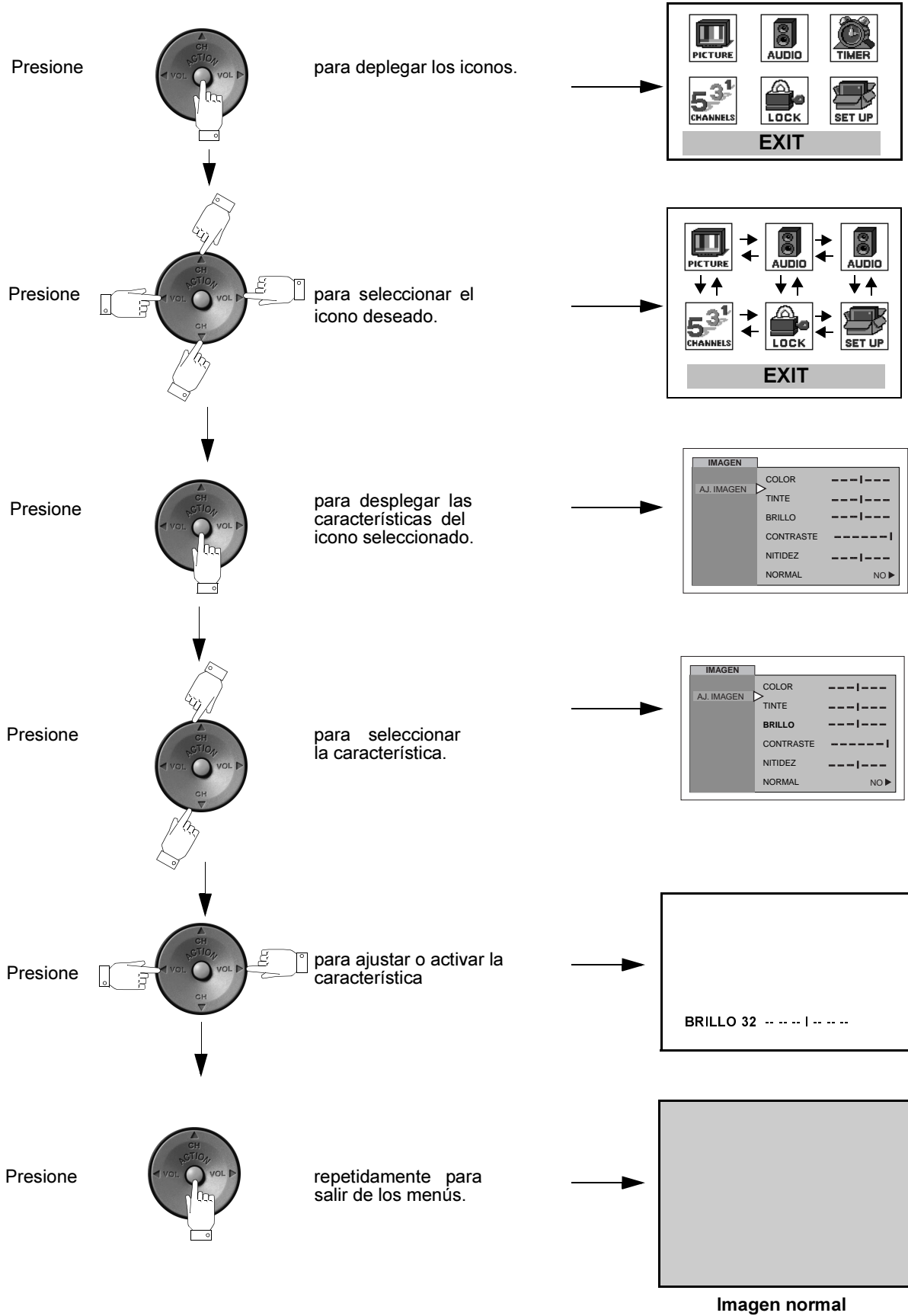

## Operación del Menú de Iconos

**Nota:** Vea la pág. 11 para los procedimientos de navegación del menú de iconos.

### AJUSTE

#### IDIOMA/LANGUE (IDIOMAS DEL MENÚ)

- MODO - Seleccione el idioma del menú ENGLISH (Inglés), ESPAÑOL ó FRANCAIS (Francés).

**Nota:** Con la opción remarcada, oprima **VOL ▶** para seleccionar **INGLES**, **ESPAÑOL** o **FRANCÉS**.

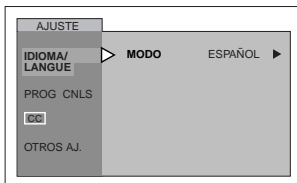

#### PROG CNLS (PROGRAMACIÓN CANALES)

**Nota:** Con la opción remarcada, oprima **VOL ▶** para seleccionar o activar las opciones

- MODO - Para seleccionar la modalidad de TV (antena) o CABLE dependiendo de la fuente de la señal.
- PROGRAMA AUTO - Para programar automáticamente todos los canales con señal.
- PROGRAMA MANUAL - Para manualmente incluir o borrar canales.

**Nota:** Use las teclas numéricas del control remoto para seleccionar los números de canal.

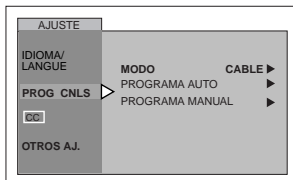

#### CC (SUBTITULOS)

Esta televisión tiene un decodificador integrado que despliega subtítulos (texto en letras blancas o de colores sobre un fondo negro) en pantalla. Permite al usuario leer el diálogo de un programa de televisión u otra información. El programa visto debe incluir la modalidad de subtítulos para que ésta función opere.

**Nota:** Con la opción remarcada, oprima **VOL ▶** para seleccionar modos.

- CC** en Mudo - Activa la modalidad de subtítulos en pantalla cuando el botón MUTE (MUDO) en el control remoto es presionado. Presione el botón MUTE (MUDO) nuevamente para desactivar la característica.

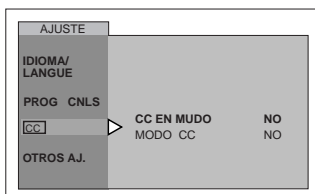

- MODO **CC** - Activa la característica de subtítulos seleccionando uno de los siguientes modos.

- NO - Cuando no se desea la modalidad de subtítulos.
- C1 - Para que la información relacionada con el video sea desplegada en hasta 4 líneas en pantalla a la vez. (No bloquea partes relevantes de la imagen). El texto puede ser en cualquier idioma.
- C2 - Otras modalidades de información.

**Nota:** Se recomienda el modo C1 para ver subtítulos.

#### OTROS AJUSTES

**Nota:** Con la opción remarcada, oprima **VOL ▶** para seleccionar o activar las opciones.

- AUTOENCENDIDO - Seleccione SI para encender la televisión al mismo tiempo que el Decodificador de Cable u otros componentes, ó seleccione NO, para no hacerlo.

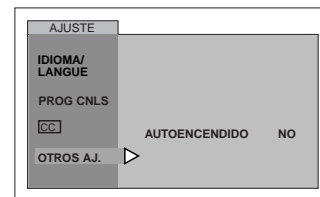

### IMAGEN

**Nota:** Con la opción remarcada, oprima **VOL ▶** para seleccionar o activar las opciones.

#### AJ. (AJUSTES) IMAGEN

- COLOR - Ajusta la intensidad del color deseada.
- TINTE - Ajusta los tonos naturales de la piel.
- BRILLO - Ajusta las áreas oscuras para detalles más nítidos.
- CONTRASTE - Ajusta las área blancas de la imagen.
- NITIDEZ - Ajusta para dar mejor claridad a los detalles de la silueta.
- NORMAL - Reajusta todas las modificaciones de la imagen a los predispuestos de fábrica.

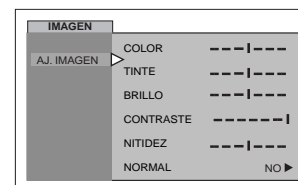

### CRONÓMETRO

#### APAGADO

- TIEMPO? - Seleccione APAGADO para programar la Televisión en 30, 60 ó 90 minutos. Seleccione NO para desactivar el CRONOMETRO.

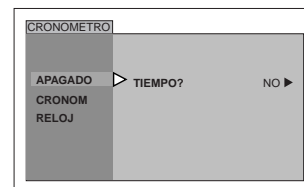

#### CRONOM

- Seleccione CRONOM, para encender y apagar la televisión a la hora, canal, días seleccionados.

## CRONÓMETRO (cont.)

### Procedimiento

- Utilice **VOL** ► y **CH** ▼ para ajustar el día, Encender, Apagar y número de canal, luego utilice **VOL** ► para activar.

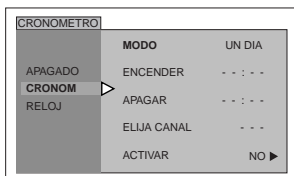

### Notas:

- La televisión se apaga automáticamente después de 90 minutos cuando se encendió con el CRONOMETRO. Si se selecciona tiempo de APAGAR o si se presiona una tecla, el apagado automático de 90 minutos se cancela.
- El CRONOMETRO permanece activo cuando la televisión está apagada o encendida. La televisión cambiará al canal seleccionado a la hora seleccionada según se programa en el CRONOMETRO.

### AJUSTE DEL RELOJ

- HORA - Ajuste la hora.
- DIA - Ajuste el día la semana.

### Procedimiento

- Oprima **VOL** ◀, **VOL** ► y **CH** ▼ para ajustar la hora y el día.

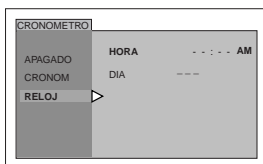

## CANALES

### TITULOS

- MANUAL - Para introducir los números y títulos manualmente.
  - Use el teclado numérico del control remoto para seleccionar el canal deseado (hacer referencia a su guía de TV local).

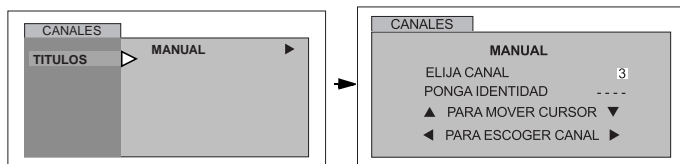

## AUDIO

### AJ. AUDIO

- MODO - Seleccione ESTEREO, SPA (Programa Secundario de audio) o MONO. (Use MONO cuando la señal de estéreo es débil.)

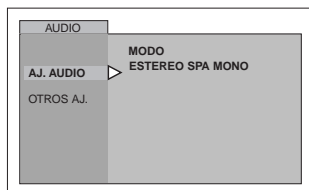

### OTROS AJUSTES

- SONIDO IA - Automáticamente mantiene el volumen constante entre programas y comerciales. (Sonido AI no esta disponible en modo VIDEO).

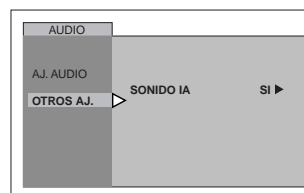

## BLOQUEO

### MODO

- BLOQUEO - Para prevenir juegos de video y videocasetes de ser vistos.

### Notas:

- Use el teclado numérico para introducir un código secreto de cuatro dígitos.
- Si usted no recuerda su código, el BLOQUEO se desactivará en 12, 24, ó 48 horas dependiendo de lo que esté ajustado. Sea cuidadoso al seleccionar SIEMPRE. Si SIEMPRE ha sido seleccionado, y olvida su código secreto, la TV debe ser atendida por un técnico calificado para limpiar el ajuste de BLOQUEO.
- Si selecciona CAMBIO DE CLAVE, e introduce un código diferente al usado previamente en el menú de BLOQUEO, su nuevo código queda como el código definitivo.

### Procedimiento

- Presione **VOL** ► para seleccionar.
  - NO - Para apagar la función de bloqueo.
  - JUEGO - Para bloquear los canales 3, 4 y las entradas de video.
  - CANAL - Para bloquear hasta cuatro canales de su elección.
  - TODOS - Para bloquear todos los canales y entradas de video.

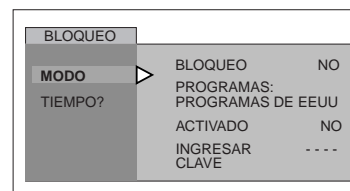

### Procedimiento

- Presione **ACTION** ● dos veces.
- Presione **CH** ▼ para seleccionar cuánto tiempo?.
- Presione **VOL** ► para seleccionar 12 Horas, 24 Horas, 48 Horas ó Siempre.

**Nota:** Si **BLOQUEO**, **CANAL** o **TODOS** está activado, y se selecciona alguna de las entradas de video o canales bloqueados, el mensaje **BLOQUEADO** aparecerá en la esquina superior derecha de la pantalla de la televisión

Operación del Menu V-CHIP

Procedimiento

- Use el teclado numérico para introducir su código de cuatro dígitos.  
*(Use un código fácil de recordar, y escríbalo en un lugar seguro.)*
- Presione **CH** ▼ para seleccionar PROGRAMAS.
- Presione ◀ **VOL** ó **VOL** ▶ para seleccionar PROGRAMAS DE EEUU, PELICULAS DE EEUU, INGLES DE CANADA ó FRANCES DE CANADA.
- Presione **CH** ▼ para seleccionar ACTIVADO.
- Presione ◀ **VOL** ó **VOL** ▶ para desplegar la tabla de clasificación Programas EEUU, Películas EEUU, Inglés de Canada ó Francés de Canada.
- Presione **VOL** ▶ para seleccionar SI ó NO.
- Presione **CH** ▼ para seleccionar NO CLASIFICADOS para Programas de EEUU y Películas de EEUU ó VERNOS CLASIFICADOS para Inglés de Canada y Francés de Canada.
- Presione **VOL** ▶ para seleccionar SI ó NO.

PROGRAMAS DE EEUU

Las características de este modelo de televisión y la "Tecnología V-CHIP" permite usar clasificaciones al ver programas de televisión. Esta innovación permite a los padres bloquear varios tipos de programación de TV a su discreción.

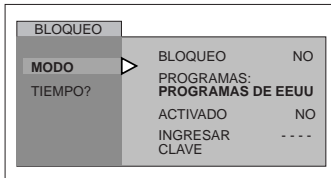

**Nota:** Si se selecciona "SI" se recibirán programas NO CLASIFICADOS. Si se selecciona "NO" se bloquearán los programas NO CLASIFICADOS. Vea el recuadro Precauciones del Cliente en la siguiente columna.

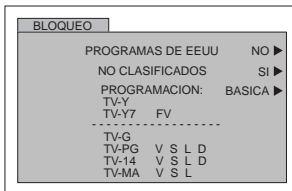

Procedimiento

- Presione **CH** ▼ para seleccionar PROGRAMACION.
- Presione **VOL** ▶ para seleccionar BASICA ó DETALLADA.  
BASICA - Solo le permite seleccionar clasificaciones generales como TV-Y, TV-PG, etc.  
DETALLADA - Le permite seleccionar clasificaciones generales y contenido como V, L, etc.
- Presione **CH** ▼ ó **CH** ▲ para mover el cursor entre las diferentes clasificaciones.
- Use ◀ **VOL** ó **VOL** ▶ para seleccionar las clasificaciones que desea bloquear (**ROJO**) y desactivar el bloqueo (**VERDE**).

- Presione **ACTION** ● dos veces para regresar a MODO en el menú de BLOQUEO.
- Presione **CH** ▼ para realizar TIEMPO?.
- Presione ◀ **VOL** ó **VOL** ▶ para seleccionar 12, 24, 48 horas ó SIEMPRE.

**Precauciones del Cliente**

El sistema V-CHIP que es usado en este equipo es capaz de bloquear programas "NO CLASIFICADOS" (no clasificados, clasificación no aplicable y ninguna) de acuerdo a la sección 15.120(e)(2) del Comité Federal de Comunicaciones (FCC) de los Estados Unidos. Si la opción de bloqueo "NO CLASIFICADO" es escogida "pueden ocurrir resultados inesperados y posiblemente confusos, además usted podría no recibir boletines de emergencia o cualquiera de los siguientes tipos de programación:"

- Boletines de Emergencia (como mensajes de EAS (Servicios de Alerta en Emergencias, advertencias del clima y otros)
- Programas originados localmente
- Noticias
- Política
- Anuncios de Servicio Público
- Religioso
- Deportes
- Estado del Tiempo

TABLA DE PROGRAMAS DE EEUU

NR	No clasificado. Vea Precauciones del Cliente.
TV-Y	<b>Todos los niños.</b> Los temas y elementos en este programa están especialmente diseñados para un público infantil, incluyendo niños de 2-6 años.
TV-Y7	<b>Dirigido a niños mayores.</b> Los temas y elementos en este programa pueden incluir ligera violencia física o cómica, o puede asustar a niños menores de 7 años.
TV-G	<b>Audiencia General.</b> Contiene poca o nada de violencia, nada de lenguaje fuerte, y poco o nada de diálogo o situaciones con contenido sexual.
TV-PG	<b>Guía de los padres sugerida.</b> El programa puede contener lenguaje obsceno infrecuente, violencia limitada, diálogos o situaciones sexualmente sugestivas.
TV-14	<b>Advertencia a los padres.</b> Este programa puede contener temas sofisticados, contenido sexual, lenguaje inapropiado, y violencia más intensa.
TV-MA	<b>Sólo audiencia Madura.</b> Este programa puede contener temas para adultos, lenguaje profano, violencia gráfica y contenido sexual explícito.
FV	<b>FANTASIA/ CARICATURAS CON VIOLENCIA</b>
V	<b>VIOLENCIA</b>
S	<b>SEXO</b>
L	<b>LENGUAJE OFENSIVO</b>
D	<b>DIALOGO CON CONTENIDO SEXUAL</b>

ESPAÑOL

## Operación del Menú V-CHIP (cont.)

### PELICULAS DE EEUU

Las características de este modelo de televisión y la "Tecnología V-CHIP" permite usar clasificaciones al ver películas o videos. Esta innovación permite a los padres bloquear varios tipos de películas y videos a su discreción.

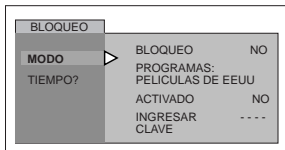

**Nota:** Algunas veces las películas no son clasificadas por una variedad de razones. Películas antiguas y extranjeras normalmente no tienen clasificación.

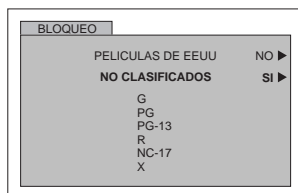

### Procedimiento

- Presione **CH ▼** ó **CH ▲** para mover el cursor entre las diferentes clasificaciones.
- Use **◀ VOL** ó **VOL ▶** para seleccionar las clasificaciones que desea bloquear (**ROJO**) y desactivar el bloqueo (**VERDE**).
- Presione **ACTION** dos veces para regresar a MODO en el menú de BLOQUEO.
- Presione **◀ VOL** ó **VOL ▶** para seleccionar 12, 24, 48 horas ó SIEMPRE.

### TABLA DE CLASIFICACION DE PELICULAS DE EEUU

NR	PROGRAMA NO CLASIFICADO Y NA (NO APLICABLE). Película que no ha sido clasificada o que la clasificación no aplica.
G	AUDIENCIA GENERAL. Se admiten todas las edades.
PG	GUÍA DE LOS PADRES SUGERIDA. Con material no aconsejable para niños.
PG-13	FUERTE SUPERVISION DE LOS PADRES. Con material que puede ser inapropiado para niños menores de 13 años.
R	RESTRINGIDO. Menores de 17 años necesitan ir acompañados de uno de los padres ó un adulto.
NC-17	NO SE ADMITE NADIE DE 17 AÑOS O MENOS.
X	SOLO ADULTOS.

### INGLÉS DE CANADA

Las características de este modelo de televisión y la "Tecnología V-CHIP" permite usar clasificaciones al ver películas o videos. Esta innovación permite a los padres bloquear varios tipos de películas y videos a su discreción.

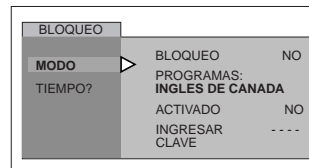

**Nota:** E (Exento) Los programas exentos incluyen: noticieros, deportivos, documentales y programas informativos; programas de entretenimiento, videos musicales, y programación variada.

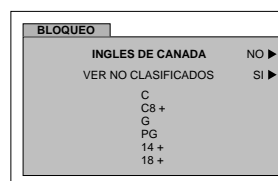

### Procedimiento

- Presione **CH ▼** ó **CH ▲** para mover el cursor entre las diferentes clasificaciones.
- Use **◀ VOL** ó **VOL ▶** para seleccionar las clasificaciones que desea bloquear (**ROJO**) y desactivar el bloqueo (**VERDE**).
- Presione **ACTION** dos veces para regresar a MODO en el menú de BLOQUEO.
- Presione **◀ VOL** ó **VOL ▶** para seleccionar 12, 24, 48 horas ó SIEMPRE.

### TABLA DE INGLES DE CANADA

E	Exento - Los programas exentos incluyen: noticieros, deportivos, documentales y programas informativos; programas de entretenimiento, videos musicales, y programación variada.
c	Programación dirigida a niños menores de 8 años. No contiene lenguaje ofensivo, sexual ni desnudos.
C8+	Programación considerada apta para niños de 8 años en adelante. No tiene contenido sexual ni desnudos.
G	AUDIENCIA GENERAL. Se admiten todas las edades.
PG	GUÍA DE LOS PADRES SUGERIDA. Con material no aconsejable para niños.
14+	Programación que por su contenido no es recomendada para espectadores menores de 14 años. Se recomienda a los padres discreción con audiencia adolenscente.
18	SOLO ADULTOS

**FRANCÉS DE CANADA**

Las características de este modelo de televisión y la "Tecnología V-CHIP" permite usar clasificaciones al ver películas o videos. Esta innovación permite a los padres bloquear varios tipos de películas y videos a su discreción.

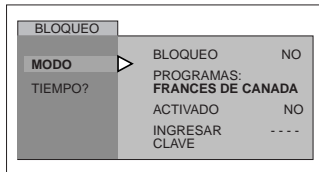

**Nota:** E (Exento) Si se selecciona "SI" se recibirán programas NO CLASIFICADOS. Si se selecciona "NO" se bloquearán los programas NO CLASIFICADOS. Vea el recuadro Precauciones del Cliente en la página 15

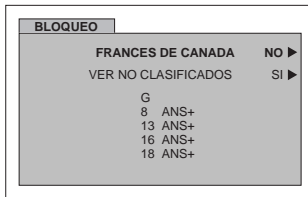

**Procedimiento**

- Presione CH ▼ ó CH ▲ para mover el cursor entre la diferentes clasificaciones.
- Use ◀ VOL ó VOL ▶ para seleccionar las clasificaciones que desea bloquear (ROJO) y desactivar el bloqueo (VERDE).
- Presione ACTION dos veces para regresar a MODO en el menú de BLOQUEO.
- Presione CH ▼ para realzar TIEMPO?.
- Presione ◀ VOL ó VOL ▶ para seleccionar 12, 24, 48 horas ó SIEMPRE.

**TABLA DE CLASIFICACIONES PARA EL FRANCÉS DE CANADA**

<b>E</b>	<b>Exento - Programación exenta.</b>
<b>G</b>	<b>Audiencia General.</b> Contiene poca o nada de violencia, nada de lenguaje fuerte, y poco o nada de diálogo o situaciones con contenido sexual.
<b>8 ans +</b>	<b>8+ General -</b> No recomendada para niños pequeños. Programación dirigida a la audiencia general, pero con ligero u ocasional contenido de violencia. Se recomienda supervisión de un adulto.
<b>13 ans +</b>	<b>Programación no recomienda para niños menores de 13 años -</b> Puede contener algunas escenas violentas que podrían asustar a los menores. Se recomienda enfáticamente supervisión de un adulto.
<b>16 ans +</b>	<b>Programación no recomienda para menores de 16 años -</b> Contiene frecuentes escenas de violencia o violencia intensa.
<b>18 ans +</b>	<b>Programación solo para adultos -</b> contiene escenas de violencia o de violencia extrema.

**MENSAJE DE BLOQUEO**

Si el V-Chip está activado y el programa excede el límite de clasificación ajustado por el usuario, aparecerá el mensaje de bloqueo y el sonido será desactivado. Si desea continuar viendo el programa introduzca su código secreto. Después de introducir el código, todos los bloqueos y clasificaciones son desactivados hasta apagar la televisión o hasta que todos los ajustes sean desactivados.

**Nota:** Si el código secreto es introducido para anular las clasificaciones, deberá reajustar todas las clasificaciones mediante reprogramación ó apagando la TV.

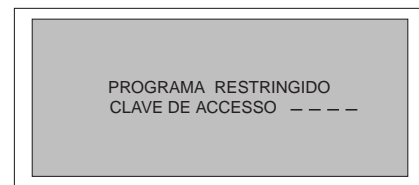















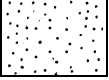

ESPAÑOL



**Cuadro de Localización de Fallas**

Antes de solicitar servicio, establezca los síntomas y lleve a cabo las siguientes posibles soluciones.

SONIDO	IMAGEN	Soluciones
 Sonido Ruidoso	 Imagen Moteada	Ajuste la Ubicación y/o Conexión de la Antena Verificar las Conexiones de los Cables
 Sonido Ruidoso	 Imagen Múltiple / Corrimiento de color en imagen	Ajuste la Ubicación y la Conexión de la Antena Revise el Cable de Entrada de la Antena Verificar las Conexiones de los Cables
 Sonido Ruidoso	 Interferencia	Aleje la TV de los Aparatos Electrodomésticos, Luces, Vehículos y Equipo Médico
 Sin Sonido	 Imagen Normal	Aumente el Volúmen Revise Mute (Mudo) Revise en el Menú de Audio: ALTAVOCES > SI Cambie el Canal
 Sonido Ruidoso	 Sin Imagen/Con Motas	Ajuste apropiadamente la modalidad de TV o del Cable Revise los Cables de la Antena
 Sin Sonido	 Sin Imagen	Revise que el Cable de Corriente este Enchufado a una toma de Corriente Activa Ajuste los Controles de Brillo y Audio Cambie el Canal Revise las Conexiones del Cable Programa el Control Remoto otra vez Revise la Operación de la Segunda Fuente de Vídeo
 Sonido Normal	 Sin Color	Ajuste el Color Cambie el Canal
 Sonido Erróneo	 Imagen Normal	Revise en el menú de AUDIO que el Ajuste se encuentre en Estéreo o Mono, no en SPA
 Sonido Normal	 Imagen Normal	Reemplace las Pilas del Control Remoto
Operación Intermitente del Control Remoto		

**A**

Ajuste 12  
Ajuste Del Reloj 13  
Apagado 12  
Audio 13  
Autoencendido 12

**B**

Bloqueo 13  
Brillo 12

**C**

Cable de Suministro de  
Corriente Alterna 3  
Canal 13  
Canales 13  
CC en Mudo 12  
Códigos de Componentes 9  
Códigos para DBS 10  
Códigos para Decodificador  
Cable 10  
Códigos para DVD 10  
Códigos para Videocasetera 10  
Color 12  
Conexión de Antena 3  
Conexión de cable 3  
Conexión de Cable / Antena 3  
Conexión de la Videocasetera 5  
Conexión del Decodificador de  
Cable 5  
Conexión del Decodificador de  
Televisión Digital (DTV-STB)  
ó DVD 5  
Conexiones de Cable  
Opcional 3  
Conexiones de Equipo  
Opcional 5  
Contraste 12  
Cronom 12  
Cuadro de Localización de  
Fallas 17

Cuidado y Limpieza 2

**D**

Detallada 14

**E**

Especificaciones 2

**F**

Felicidades 2  
Francés De Canada 16

**G**

Gabinete y Control Remoto 2

**I**

Idioma/langue 4  
Idiomas Del Menú 12  
Imagen 12  
Información Importante Acerca  
Del Uso De Video Juegos 3  
Instalación 3  
Instalación de Pilas en el  
Control Remoto 6, 7

**M**

Mensaje De Bloqueo 16  
Menú de Auto Programación 4  
Modo CC 12

**N**

Navegación del menu de  
iconos 11  
Nitidez 12  
Normal 12

**O**

Operación de Componentes  
con el control remoto 8  
Operación de DBS 8  
Operación de decodificador de  
Cable 8  
Operación de DVD 8  
Operación de una  
Videocasetera 8  
Operación del Control  
Remoto 6, 7

Operación del Menú de  
Iconos 12

Operación del Menu V-Chip 14  
Otros Ajustes 12, 13

**P**

Panel de Control Frontal 5  
Pantalla 2  
Programa Auto 4, 12  
Programa Manual 12  
Programación Canales 12  
Programación del Control  
Remoto 9  
Programación Sin Código 9  
Programas De Eeuu 14

**R**

Registro del Usuario 2

**S**

Sonido la 13  
Subtítulos 12

**T**

Tabla de Características 2  
Tabla De Clasificacion De  
Películas De Eeuu 15  
Tabla De Ingles De Canada 15  
Títulos 13  
Todos 13

**U**

Ubicación de la Televisión 3



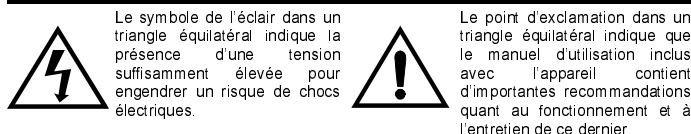

**ATTENTION:** Afin de prévenir tout risque d'incendie ou de chocs électriques, ne pas exposer l'appareil à la pluie ou à une humidité excessive. Éviter également de placer des contenants avec du liquide, tel un vase, sur l'appareil.

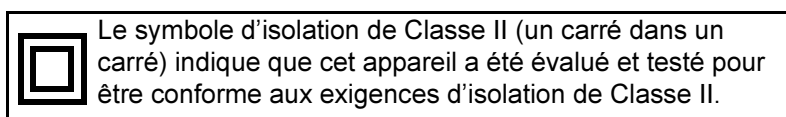

**AVERTISSEMENT DU FCC: TOUTE MODIFICATION APPORTÉE À CE TÉLÉVISEUR QUI N'EST PAS EXPRESSÉMENT APPROUVÉE PAR MATSUSHITA ELECTRIC CORPORATION OF AMERICA PEUT CAUSER DES INTERFÉRENCES NUISIBLES LESQUELLES POURRAIENT ENTRAÎNER L'ANNULATION DU DROIT DE L'UTILISATEUR D'OPÉRER CET APPAREIL.**

**Risque pour l'environnement:** Ce produit renferme un tube à rayons cathodiques ainsi que d'autres composants contenant du plomb. L'élimination de ce type de matériaux peut être réglementée dans certaines localités aux fins de protection de l'environnement. Pour des renseignements sur les modalités de recyclage ou d'élimination de ces produits, communiquez avec vos autorités locales ou visitez le site américain de Electronics Industries Alliance : <http://www.eiae.org>.



La marque d'agrément ENERGY STAR<sup>MD</sup>, un symbole de reconnaissance de l'efficacité énergétique, a été créée par l'agence américaine de protection de l'environnement (EPA) et le ministère de l'Énergie des États-Unis pour aider les consommateurs à identifier les produits susceptibles de leur permettre de faire des économies et de protéger l'environnement par leur rendement énergétique élevé. Les appareils conformes aux normes ENERGY STAR<sup>MD</sup> consomment, en général, moins d'énergie que les modèles ordinaires semblables.

**Lire ces instructions au complet avant d'utiliser l'appareil.**

**Le contenu du présent manuel peut être modifié sans préavis.**

Copyright 2003. Matsushita Electric Corporation of America. Tous droits réservés. Toute reproduction ou distribution non autorisée constitue une violation de la loi sur les droits d'auteur.

**Table des matières**

<b>Félicitations .....</b>	<b>2</b>	<b>Fonctionnement de la télécommande</b>	
Dossier du client.....	2	(modèles CT-27C8 et CT-32C8) .....	<b>7</b>
Entretien et nettoyage.....	2	Installation des piles .....	7
Spécifications.....	2	Utilisation par télécommande .....	8
Table des caractéristiques .....	2	Programmation de la télécommande.....	9
<b>Installation .....</b>	<b>3</b>	Programmation sans code.....	9
Emplacement du téléviseur.....	3	Codes des appareils.....	9
Branchement de sources auxiliaires .....	3	<b>Navigation au menu à icônes.....</b>	<b>11</b>
Cordon d'alimentation .....	3	<b>Fonctionnement avec menus à icônes .....</b>	<b>12</b>
Câble / antenne.....	3	Réglage .....	12
Renseignements importants à propos de l'utilisation de jeux vidéo, d'ordinateurs et de sources d'images fixes.....	3	Image.....	12
<b>Auto-réglage initial .....</b>	<b>4</b>	Minuterie.....	12
<b>Branchement d'appareils auxiliaires .....</b>	<b>5</b>	Canaux .....	13
Branchement à un magnétoscope .....	5	Audio.....	13
Panneau avant des commandes.....	5	Blocage.....	13
Branchement à un câblesélecteur.....	5	<b>Fonctionnement de la puce antiviolence ....</b>	<b>14</b>
Branchement d'un décodeur de télévision numérique (DTV-STB) / lecteur DVD .....	5	<b>Guide de dépannage .....</b>	<b>17</b>
<b>Fonctionnement de la télécommande</b>		<b>Index.....</b>	<b>18</b>
(modèles CT-25/27/32L8, CT-27L8S et CT-27/32/36G8) ....	<b>6</b>		
Installation des piles.....	6		

**Nota:** Les renseignements sur la garantie et les centres de service se trouvent à la fin de ce manuel.

## Félicitations

Votre nouveau moniteur / téléviseur comporte un châssis à semi-conducteurs conçu pour vous procurer de longues années d'agrément. Les tests sévères auxquels il a été soumis et les réglages de précision dont il a fait l'objet sont garantis d'un rendement optimal.

### Dossier du client

Les numéros de modèle et de série sont inscrits sur le panneau arrière de l'appareil. Veuillez les noter dans l'espace ci-dessous et conserver ce manuel comme registre de votre achat. Cela facilitera l'identification en cas de perte ou de vol.

Numéro de modèle

Numéro de série

### Entretien et nettoyage

#### Écran (couper le contact)

- Nettoyer l'écran avec un chiffon doux humecté d'eau savonneuse ou de nettoyant à vitres.
- NE JAMAIS UTILISER DE NETTOYANTS ABRASIFS.
- Éviter toute humidité excessive et bien essuyer.

*Nota:* Ne pas vaporiser de produit nettoyant directement sur l'écran.

#### Coffret et télécommande

- Nettoyer le coffret et la télécommande avec un chiffon humide ou humecté d'eau savonneuse.
- Éviter toute humidité excessive et bien essuyer.
- Ne jamais utiliser de benzène, de solvant ou de produits à base de pétrole.

### Spécifications

Les spécifications peuvent être modifiées sans préavis.

Alimentation		
CT-25L8	(2,1A)	120 V c. a., 60 Hz
CT-25L8U	(2,1A)	
CT-27C8	(2,1A)	
CT-27G8	(2,1A)	
CT-27G8U	(2,1A)	
CT-27L8	(2,1A)	
CT-27L8S	(2,1A)	
CT-27L8U	(2,1A)	
CT-32C8	(2,2A)	
CT-32C8U	(2,2A)	
CT-32G8	(2,2A)	
CT-32G8U	(2,2A)	
CT-32L8	(2,2A)	
CT-32L8U	(2,2A)	
CT-36G8	(2,3A)	
CT-36G8U	(2,3A)	
Bloc d'accord - 181	VHF-12; UHF-56; Câble-113	
Prises d'entrée vidéo	1 V c.-à-c., 75 ohms, prises de type phono	
Prises d'entrée audio	500 mV eff. 47 kilohms	
Prises de sortie audio	0 - 2,0 V eff. 4,7 kilohms	
Prise d'entrée vidéo \composante	75 ohms, prise de type phono	
Prise d'entrée S-Vidéo	Connecteur S-Vidéo (Y-C)	

### Table des caractéristiques

MODÈLES	CT-25L8	CT-27G8	CT-27L8S	CT-27C8	CT-32C8	CT-27L8	CT-32L8	CT-32G8	CT-36G8
<b>CARACTÉRISTIQUES</b>									
LANGUE D'AFFICHAGE DES MENUS (ANG/ESP/FR)	•	•	•	•	•	•	•	•	•
OMISSION D'ENTRÉE VIDÉO	•	•	•	•	•	•	•	•	•
SOUS-TITRES	•	•	•	•	•	•	•	•	•
PUCE ANTIVIOLENCE	•	•	•	•	•	•	•	•	•
NORMALISATION VIDÉO	•	•	•	•	•	•	•	•	•
STÉRÉO	•	•	•	•	•	•	•	•	•
SON AMBIOPHONIQUE	•	•	•	•	•	•	•	•	•
PRISES D'ENTRÉE A/V (ARRIÈRE/AVANT)	2 (2/1)	1 (1/1)	2 (2/1)	2 (2/1)	2 (2/1)	2 (2/1)	1 (1/1)		
PRISE D'ENTRÉE S-VIDÉO		•	•	•	•	•	•	•	•
PRISE D'ENTRÉE VIDÉO COMPOSANTE	•		•	•	•	•			
PRISE DE CASQUE D'ÉCOUTE	•	•	•	•	•	•	•	•	•

## Installation

### Emplacement du téléviseur

Suivre ces recommandations avant de déterminer l'emplacement du téléviseur.

- Protéger l'appareil contre les rayons solaires, un éclairage intense et les reflets.
- Protéger l'appareil contre la chaleur ou l'humidité. Une aération insuffisante pourrait provoquer un dérangement des composantes internes.
- Un éclairage fluorescent peut réduire la portée de la télécommande.
- Éviter de placer le téléviseur près d'un appareil dégageant un champ magnétique, notamment des moteurs, des ventilateurs ou des haut-parleurs externes.

**ATTENTION:** Ne placer ce téléviseur que sur un meuble ou support recommandé par le fabricant ou vendu avec l'appareil. Déplacer avec précaution tout support à roulettes portant l'appareil afin d'éviter toute blessure que pourrait causer le basculement du support et(ou) du téléviseur. Pour la protection des enfants, s'assurer que le téléviseur est placé sur un meuble stable ne pouvant être basculé, poussé ou tiré et empêchant tout enfant de monter ou de s'asseoir dessus. La chute d'un téléviseur peut causer des blessures graves, voire la mort.



### Branchement de sources auxiliaires

Les branchements à d'autres appareils devraient être faits avec des câbles audio et vidéo blindés. Pour de meilleurs résultats:

- Utiliser des câbles coaxiaux blindés de 75 ohms.
- Utiliser les prises d'entrée et de sortie correspondant aux appareils auxiliaires.
- Afin de réduire le risque d'interférence, éviter d'utiliser des câbles longs.

### Cordon d'alimentation

**ATTENTION:** AFIN DE PRÉVENIR TOUT RISQUE D'ÉLECTROCUTION, INSÉRER À FOND LA LAME LA PLUS LARGE DE LA FICHE DANS LA FENTE LA PLUS LARGE DE LA PRISE. NE PAS UTILISER UNE PRISE DANS LAQUELLE LA LAME POLARISÉE NE PEUT ÊTRE INSÉRÉE COMPLÈTEMENT.



PLACER LE CORDON D'ALIMENTATION DANS UN ENDROIT OÙ IL NE RISQUE PAS D'ÊTRE PIÉTINÉ, COINCÉ, ÉCRASÉ, PLIÉ, ETC. FAIRE PARTICULIÈREMENT ATTENTION À SES EXTRÉMITÉS, FICHES ET PRISES COMPRISSES.

### Câble / antenne

Pour une bonne réception des canaux VHF/UHF, le branchement à une antenne ou à la câblodistribution est nécessaire.

#### Branchement à la câblodistribution

Brancher le téléviseur au câble de la compagnie de câblodistribution.

Câble de la compagnie de câblodistribution

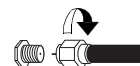

VHF/UHF 75-ohms  
(sur le panneau arrière)

**Nota:** Il peut être nécessaire d'utiliser un câblesélecteur pour assurer une réception de qualité optimale. Pour des renseignements sur la compatibilité, consulter la compagnie de câblodistribution.

#### Branchement à une antenne

- Pour une bonne réception des canaux VHF/UHF, le branchement à une antenne est nécessaire. Une antenne extérieure donnera de meilleurs résultats.

Câble d'antenne

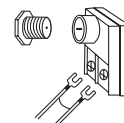

**Nota:** Le mode câble est implicitement réglé en usine. Pour sélectionner le signal de la télédiffusion (antenne), choisir le mode TÉLÉ sous la rubrique PROG. CANAL du menu SET UP (RÉGLAGE).

### RENSEIGNEMENTS IMPORTANTS À PROPOS DE L'UTILISATION DE JEUX VIDÉO, D'ORDINATEURS ET DE SOURCES D'IMAGES FIXES

**MISE EN GARDE:** Le marquage ou la rémanence de l'image causé par l'affichage prolongé d'une image fixe n'est pas le résultat d'une défektivité et n'est donc pas couvert par la garantie.

Le téléviseur est conçu pour afficher des images animées. L'affichage prolongé d'images fixes telles que des images au format "boîte aux lettres" sur un écran de télévision ordinaire (avec des bandes noires dans le haut et le bas), des images au format ordinaire (4:3) non recadrées sur un grand écran (avec des bandes sur chaque côté), des bandes de défilement dans le bas de l'écran, des motifs permanents de certains jeux vidéo, des panneaux de pointage fixes, des logos de canaux ultra lumineux et des motifs en ligne (Internet) ou répétitifs d'ordinateurs devrait être limité.

L'affichage prolongé d'images fixes peut endommager irrémédiablement le tube image, dommage qui prend la forme d'une image fantôme. Pour prévenir de tels dommages, il est recommandé de prendre les mesures suivantes:

- Ne pas afficher une image fixe pendant une période prolongée.
- Après usage, toujours couper le contact sur le téléviseur.



## Auto-réglage initial

Pour faciliter l'utilisation, un menu d'auto-réglage initial apparaît à l'écran lors de la mise en marche initiale de l'appareil. Selon les besoins, suivre les directives pour régler les fonctions.

### IDIOMA/LANGUE

Pour sélectionner l'affichage des menus en anglais, français ou espagnol.

#### Marche à suivre

- Appuyer sur la touche **VOL** ► pour sélectionner **ENGLISH**, **ESPAÑOL** ou **FRANÇAIS**.

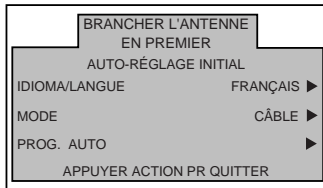

### MODE

Pour sélectionner le mode **TÉLÉ** (antenne) ou **CÂBLE** selon la source du signal.

#### Marche à suivre

- Appuyer sur la touche **VOL** ► pour sélectionner **TÉLÉ** ou **CÂBLE**.

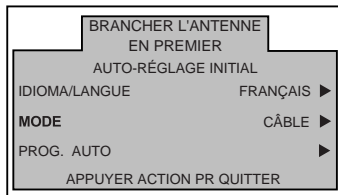

### PROG. AUTO (Programmation automatique)

Pour programmer automatiquement tous les canaux avec un signal.

#### Marche à suivre

- Appuyer sur la touche **VOL** ► pour amorcer la programmation automatique.

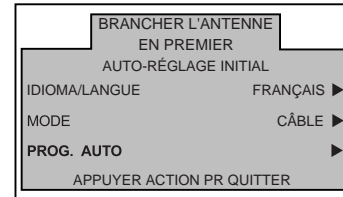

## Branchement d'appareils auxiliaires

**Nota:** La télécommande doit avoir été programmée avec les codes fournis afin de permettre le fonctionnement d'un appareil auxiliaire (EUR7613Z10 seulement).

### Branchement à un magnétoscope

Des magnétoscopes, lecteurs de vidéodisques, consoles de jeu et récepteurs DSS peuvent également être branchés aux prises d'entrée vidéo. Se reporter au manuel de l'utilisateur afférent à l'appareil utilisé.

**Nota for models with Component video input:**

- La prise d'entrée VIDEO 1 est une prise double fonction. Elle est surtout destinée au branchement de sources d'images 480i tel un lecteur DVD avec prises de signal vidéo composante Y P<sub>B</sub> P<sub>R</sub> et prises audio des canaux gauche et droit. Toutefois, elle peut aussi servir pour la connexion de sources vidéo à signal composite tel un magnétoscope n'utilisant que la prise Y/Vidéo et les prises audio des canaux gauche et droit. Un message à l'écran identifie la source: composant ou vidéo.

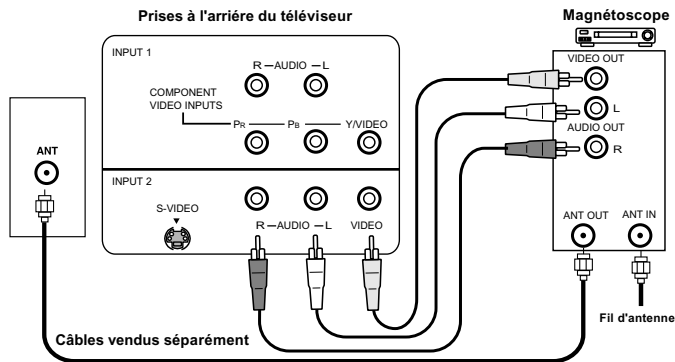

**Nota:** Les prises A/V varient selon le modèle. Se reporter à la table des caractéristiques à la page 2 pour se renseigner sur les fonctions du modèle utilisé.

### Marche à suivre

- Brancher l'équipement de la manière indiquée aux prises d'entrée audio/vidéo du panneau avant ou du panneau arrière.
- Sélectionner le mode vidéo en appuyant sur la touche **TV/VIDEO**.
- Faire fonctionner l'appareil branché conformément aux instructions du fabricant.

## Panneau avant des commandes

Utiliser le panneau avant de l'appareil pour contrôler le téléviseur sans télécommande.

**Nota:** Les prises avant A/V varient selon le modèle. Se reporter à la table des caractéristiques à la page 2 pour se renseigner sur les fonctions du modèle utilisé.

### Marche à suivre

- Brancher l'équipement de la manière indiquée aux prises d'entrée audio/vidéo à avant du téléprojecteur.
- Appuyer sur TV/VIDEO pour sélectionner le mode d'entrée VIDEO.
- Faire fonctionner l'équipement branché conformément aux instructions du fabricant.

## Branchement à un câblosélecteur

Suivre le diagramme ci-dessous lors du branchement d'un câblosélecteur seulement au téléviseur.

**Nota:** Les prises A/V varient selon le modèle. Se reporter à la table des caractéristiques à la page 2 pour se renseigner sur les fonctions du modèle utilisé.

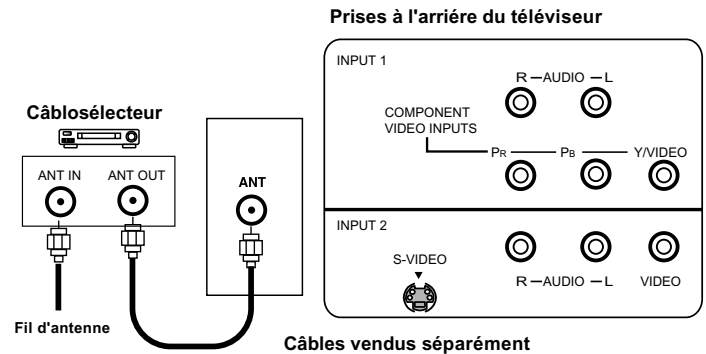

### Marche à suivre

- Sur le téléviseur, syntoniser le canal 3 ou 4, selon le réglage sur le câblosélecteur.
- À l'aide du câblosélecteur, syntoniser le canal brouillé désiré.

## Branchement d'un décodeur de télévision numérique (DTV-STB) / lecteur DVD (some models)

Utiliser ce schéma de raccordement comme référence pour connecter un décodeur DTV-STB Panasonic au téléviseur.

**Nota:** Les prises A/V varient selon le modèle. Se reporter à la table des caractéristiques à la page 2 pour se renseigner sur les fonctions du modèle utilisé.

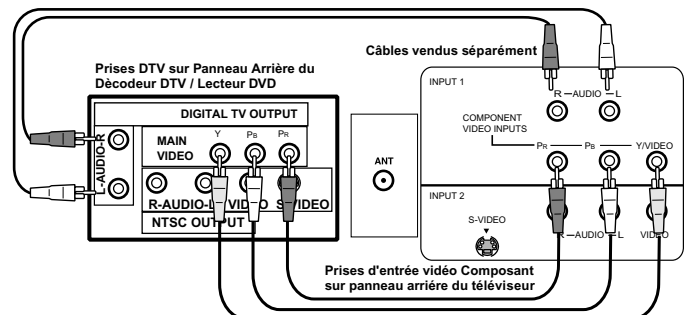

**Nota:**

- Il y a trois entrées vidéo : Y, P<sub>B</sub> et P<sub>R</sub>. Les signaux composants séparés de couleur fournissent la luminance et l'analyse chromatique. Utiliser les prises d'entrée audio gauche (L) et droite (R).
- Sélectionner le mode de sortie **480i** sur le décodeur DTV-STB. Le téléviseur ne peut recevoir que les signaux **480i**.

## Fonctionnement de la télécommande

(modèles CT-25/27/32L8, CT-27L8S et CT-27/32/36G8)

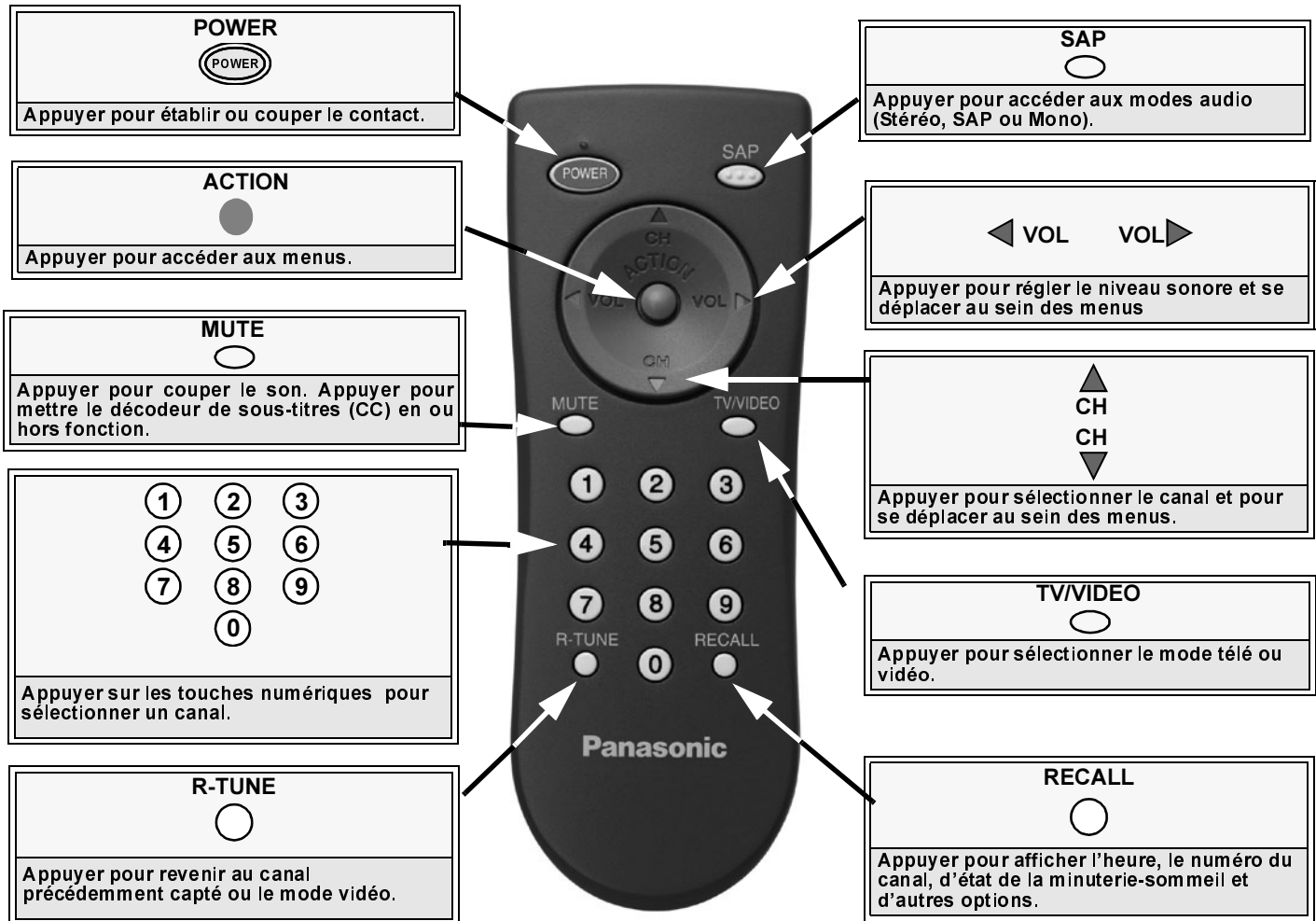

EUR7713010

### Installation des piles

#### Utiliser deux piles AA:

Retirer le couvercle du logement des piles en appuyant près de la flèche et en poussant vers le haut. Installer les piles en respectant les polarités (+) et (-). Remettre le couvercle en place.

**Nota:** Une installation incorrecte peut occasionner une fuite et endommager la télécommande.

### Précautions à prendre

- Remplacer les 2 piles à la fois.
- Ne pas utiliser des piles de types différents (carbone zinc avec alcalines).
- Ne pas recharger, court-circuiter, démonter, chauffer ou jeter au feu les piles.

Fonctionnement de la télécommande (modèles CT-27C8 et CT-32C8)

**POWER**  
Appuyer pour établir ou couper le contact.

**TV VCR DBS/CBL DVD**  
Appuyer pour sélectionner le fonctionnement télécommandé.

**ACTION**  
Appuyer pour accéder aux menus.

**MUTE**  
Appuyer pour couper le son. Appuyer pour mettre le décodeur de sous-titres (CC) en ou hors fonction.

**TV/VIDEO**  
Appuyer pour sélectionner le mode télé ou vidéo.

**MENU**  
Appuyer pour accéder aux menus DBS ou DVD.

**1 2 3 4 5 6 7 8 9 0**  
Appuyer sur une touche numérique pour sélectionner un canal.

**R-TUNE**  
Appuyer pour revenir au canal précédemment capté ou le mode vidéo.

**SAP**  
Appuyer pour accéder aux modes audio (Stéréo, SAP ou Mono)..

**VOL VOL**  
Appuyer pour régler le niveau sonore et se déplacer au sein des menus.

**CH CH**  
Appuyer pour sélectionner le canal et pour se déplacer au sein des menus.

**RECALL**  
Appuyer pour afficher l'heure, le numéro du canal, l'état de la minuterie-sommeil et d'autres options.

**GUIDE**  
Touche de fonctions pour récepteur DBS

**EXIT**  
Touche de fonctions pour récepteur DBS

**PROG**  
Appuyer pour entrer le numéro mineur d'un numéro de canal composé (mode DBS seulement).

**REW PLAY FF**  
**PAUSE STOP REC**  
**TV/VCR VCR/DBS CH**  
Touches de fonctions d'appareil auxiliaire

FRANÇAIS

**Installation des piles**

**Utiliser deux piles AA:**

Retirer le couvercle du logement des piles en appuyant près de la flèche et en poussant vers le haut.  
 Installer les piles en respectant les polarités (+) et (-).  
 Remettre le couvercle en place.

**Nota:** Une installation incorrecte peut occasionner une fuite et endommager la télécommande.

**Précautions à prendre**

- Remplacer les 2 piles à la fois.
- Ne pas utiliser des piles de types différents (carbone zinc avec alcalines).
- Ne pas recharger, court-circuiter, démonter, chauffer ou jeter au feu les piles.

## Utilisation par télécommande

**Nota:** Voir à la page 9 pour la marche à suivre pour la programmation de la télécommande.

### Utilisation d'un magnétoscope

Programmation de la télécommande pour utilisation avec un magnétoscope.

Action désirée	Appuyer sur
Mise sous/hors tension	
Sélection du mode d'entrée pour magnétoscope	TV/VIDEO
Sélection de canal	VCR/DBS CH
Enregistrement	REC
Lecture	PLAY
Arrêt	STOP
Avance accélérée	FF
Rebobinage	REW
Pause	PAUSE
Sélection du mode TV/VCR	TV/VCR
Affichage magnétoscope	RECALL

### Utilisation d'un câblosélecteur

Programmation de la télécommande pour utilisation avec un câblosélecteur.

Action désirée	Appuyer sur
Mise sous/hors tension	
Sélection de canal	
Changement de canal (ordre croissant/décroissant)	
Retour au canal précédent	R-TUNE

### Utilisation d'un récepteur DBS

Programmation de la télécommande pour utilisation avec un récepteur DBS.

Action désirée	Appuyer sur
Mise sous/hors tension	
Affichage du menu DBS	ACTION
Navigation au menu	
Sélection de canal	
Renseignements sur le programme	RECALL
Retour au canal précédent	R-TUNE
Sélection de la page suivante/précédente	VCR CHANNEL
Quitter les menus	EXIT
Affichage du guide de programmation	GUIDE
Numéros de canal secondaire	PROG

### Utilisation d'un lecteur DVD

Programmation de la télécommande pour utilisation avec un lecteur DVD.

Action désirée	Appuyer sur
Mise sous/hors tension	
Chapitre suivant/précédent	
Affichage DVD	RECALL
Recherche arrière	REW
Recherche avant	FF
Lecture	PLAY
Ouverture/fermeture	TV/VCR
Arrêt	STOP
Pause	PAUSE
Ralenti +/-	VCR/DBS CH



## Programmation de la télécommande

La télécommande universelle peut être programmée pour commander le fonctionnement d'appareils d'autres marques à l'aide des touches de fonctions VCR, DVD, CABLE, ou DBS. Suivre l'une des procédures de programmation données ci-dessous.

Appareil	Contrôle	Réglage par défaut
Téléviseur	Téléviseur (Panasonic seulement)	Codes des téléviseurs Panasonic
Magnétoscope	Magnétoscope (Préréglé)	Codes des magnétoscopes Panasonic
Récepteur DBS/Câblosélecteur	Récepteur DBS/Câblosélecteur (Préréglé)	Codes des récepteurs DBS Panasonic
Lecteur DVD	Lecteur DVD (Préréglé)	Codes des lecteurs DVD Panasonic

**Nota:** Déterminer la marque de l'appareil et identifier le code dans les tableaux des codes (situés à la page 9).



### Marche à suivre

- S'assurer que l'appareil auxiliaire est branché et que le contact est établi.
- Couper le contact sur l'appareil auxiliaire.
- Appuyer simultanément sur les touches **ACTION** et  pendant **au moins 5 secondes**.
- Appuyer sur la touche de la télécommande correspondant à l'appareil auxiliaire utilisé (VCR, DVD, CABLE ou DBS).
- Entrer le code à 3 chiffres à l'aide des touches numériques de la télécommande (touches 0 ~ 9).
- Appuyer sur la touche  de la télécommande pour vérifier le fonctionnement. Si le bon code a été entré, le contact est établi sur l'appareil.

**Nota:** Si le contact ne peut être établi sur l'appareil avec la télécommande, répéter la procédure avec un autre code. (Certaines marques possèdent plus d'un code.) *Si un mauvais code est entré ou que l'entrée prenne plus de 30 secondes, la programmation n'aura pas lieu.*

## Sans code

Cette procédure, nommée "méthode séquentielle", essaie tous les codes.

- S'assurer que l'appareil auxiliaire est branché et que le contact est établi.
- Couper le contact sur l'appareil auxiliaire.
- Appuyer simultanément sur les touches **ACTION** et  pendant **au moins 5 secondes**.
- Appuyer sur la touche de la télécommande correspondant à l'appareil auxiliaire utilisé.
- Appuyer sur la touche **VOL ▶** pour passer au code suivant. Appuyer sur **◀ VOL** pour revenir au code précédent.
- Appuyer sur la touche  de la télécommande pour vérifier le fonctionnement. Si le bon code a été entré, le contact est établi sur l'appareil.

**Nota:** Répéter la procédure jusqu'à ce que le bon code soit trouvé. Plusieurs essais peuvent être nécessaires.

- Une fois le bon code trouvé, appuyer sur la touche **ACTION**  pour programmer le code.

## Codes des appareils

La télécommande universelle peut servir à commander le fonctionnement de nombreux appareils après avoir entré un code. La mémoire des codes étant limitée, certains appareils peuvent ne pas être télécommandés. La télécommande universelle n'est pas conçue pour commander la totalité des fonctions offertes sur tous les appareils.

**Inscrire les numéros de code des appareils dans ces cases. Ils serviront de référence si la télécommande devrait être reprogrammée.**

Magnétoscope <input type="text"/> <input type="text"/> <input type="text"/>	Récepteur DBS <input type="text"/> <input type="text"/> <input type="text"/>	Câblosélecteur <input type="text"/> <input type="text"/> <input type="text"/>
Récepteur DVD <input type="text"/> <input type="text"/> <input type="text"/>		

Codes des appareils (suite)

FRANÇAIS

Codes pour magnétoscope	
Marque	Code
Admiral	335
Aiwa	332
Akai	314, 315, 316, 329
Audio Dynamic	311, 339
Bell & Howell	305, 313
Broksonic	320, 326
Canon	323, 325
CCE	343
Citizen	306
Craig	305, 306, 329
Curtis Mathes	324, 345
Daewoo	301, 324, 343
DBX	310, 311, 339
Dimensia	345
Emerson	303, 319, 320, 325, 326, 343
Fisher	305, 307, 308, 309, 313
Funai	320, 326, 334
GE	324, 333, 345
Goldstar	306
Gradiente	334
Hitachi	300, 323, 345
Instant Replay	323, 324
Jensen	339
JVC	310, 311, 334, 339
Kenwood	306, 310, 311, 339
LXI	300, 305, 306, 307, 308, 309
Magnavox	323, 324, 331
Marantz	310, 311, 339
Marta	306
Memorex	309, 324
MGA	338, 340, 341, 347, 348
Minolta	300, 345
Mitsubishi	338, 340, 341, 347, 348
Multitech	304, 347
NEC	310, 311, 334, 339
Olympic	323, 324
Optimus	306, 321, 328, 335
Orion	320, 326
Panasonic	321, 322, 323, 324
J.C. Penney	300, 305, 310, 311, 324, 339, 345
Pentax	300, 311, 345
Philco	320, 323, 324, 326, 331, 343
Philips	323, 324, 331
Pioneer	323

Codes pour magnétoscope (suite)	
Marque	Code
Proscan	300, 301, 302, 323, 324, 331, 333, 345, 346
Quasar	321, 322, 323, 324
Radio Shack	305, 309, 324, 333, 336, 340
RCA	300, 301, 302, 323, 324, 331, 333, 345, 346
Realistic	305, 309, 324, 336, 340
Samsung	302, 304, 333
Sansui	320, 326, 339, 352
Sanyo	305, 309, 313
Scott	301, 302, 304, 309, 320, 326, 338, 340, 347, 348
Sears	300, 305, 306, 307, 308
Sharp	335, 336
Shintom	317
Signature 2000	335
Singer	337
Sony	328, 329, 330
Sylvania	331, 324, 331
Tashiro	306
Tatung	310, 311, 339
Teac	310, 311, 339
Technics	321, 322, 323, 324
Teknika	324
Toshiba	301, 346
Vector Research	311
Wards	306, 309, 335, 336, 344
Yamaha	305, 310, 311, 339
Zenith	306, 344

Codes pour câblesélecteurs	
Marque	Code
ABC	224
Archer	225, 232
Cableview	205, 232
Citizen	205, 222
Curtis	212, 213
Diamond	224, 225, 232
Eagle	229
Eastern	234
GC Brand	205, 232
Gemini	222
General Instrument/ Jerrold	211, 219, 220, 221, 222, 223, 224, 225, 226, 227
Hamlin	212, 218, 240, 241, 242, 245
Hitachi	203, 224
Macom	203, 204, 205
Magnavox	233
Memorex	230
Movietime	205, 232
Oak	202, 237, 239
Panasonic	209, 210, 214
Philips	206, 207, 228, 229, 230
Pioneer	201, 216
Pulsar	205, 232
Puser	232
RCA	215
Realistic	232
Regal	212, 218, 240, 241, 242, 245
Regency	234
Rembrandt	205, 232, 237
Samsung	205
Scientific Atlanta	211, 212, 213
Simark	201, 205
Sprucer	205, 210
Stargate	205, 232
Televue	201, 205
Texscan	244
Tocom	235
Toshiba	204
Unika	225, 232
Universal	222, 232
Videoway	206
Viewstar	229, 230
Zenith	200, 217
Zenith / Drake Satellite	200

Codes pour récepteurs DBS	
Marque	Code
Dish Network (Echostar)	105, 115, 116
Echo Star	105
Express VU	105, 115
G.E.	106
G.I. (General Instrument)	108
Gradiente	114
Hitachi	103, 111, 112
HNS (Hughes)	103
Magnavox	101, 102
Panasonic	104
Philips	101, 102
Primestar	108
Proscan	106, 109, 110, 113
RCA	106, 109, 110, 113
Sony	107
Star Choice	103, 108
Toshiba	100
Uniden	101, 102
Codes pour lecteurs DVD	
Marque	Code
Denon	100
Ferguson	101
JVC	109
Mitsubishi	105
Nordmende	101
Panasonic	100
Philips	103
Pioneer	102
RCA	101
Saba	101
Samsung	110
Sharp	108
Sony	104
Technics	100
Thomson	101
Toshiba	103
Yamaha	100
Zenith	107



Navigation au menu à icônes

Appuyer sur



pour afficher les icônes.

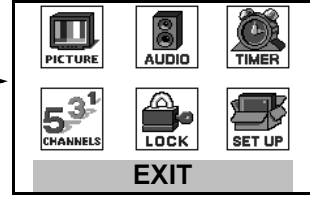

Appuyer sur

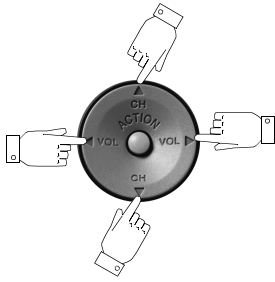

pour afficher l'icône désirée.

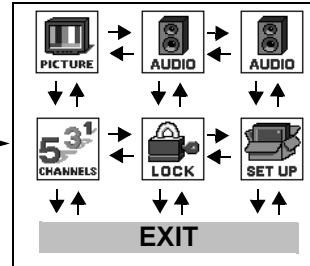

Appuyer sur



pour afficher les rubriques de l'icône sélectionnée.

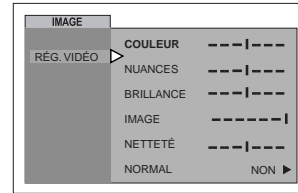

Appuyer sur



pour sélectionner la rubrique.

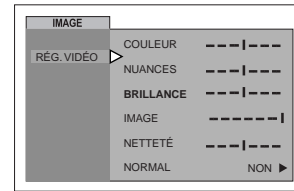

Appuyer sur



pour modifier ou activer la fonction.

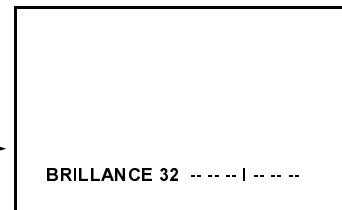

Appuyer sur



à plusieurs reprises pour quitter les menus.



## Fonctionnement avec menus à icônes

**Nota:** Voir à la page 11 pour la marche à suivre pour la navigation au menu à icônes.

### RÉGLAGE

#### IDIOMA/LANGUE

- MODE** - Sélectionner IDIOMA/LANGUE et FRANÇAIS, ESPAÑOL ou ENGLISH pour changer la langue d'affichage.

**Nota:** Lorsque Mode est en surbrillance, appuyer sur **VOL** ► pour sélectionner FRANÇAIS, ESPAÑOL ou ENGLISH.

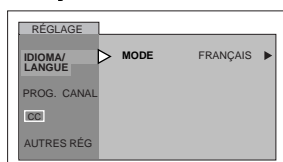

#### PROG. CANAL (PROGRAMMATION DES CANAUX)

**Nota:** Lorsque la rubrique désirée est en surbrillance, appuyer sur **VOL** ► pour la sélectionner ou l'activer.

- MODE** - Pour sélectionner télé (antenne) ou le mode câble selon la source du signal.
- PROG. AUTO** - Pour programmer automatiquement tous les canaux avec un signal
- PROG MANUELLE** - Pour ajouter ou supprimer manuellement les canaux.

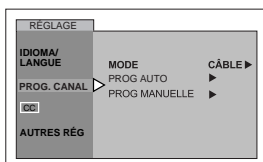

**Nota:** Utiliser les touches numériques de la télécommande pour entrer les chiffres du canal.

#### **CC** (Sous-titres)

Ce téléviseur incorpore un décodeur qui fournit une description visuelle de la portion audio. Le programme diffusé doit comporter ce signal afin de permettre l'affichage des sous-titres. Les sous-titres sont affichés sous la forme de texte (lettres en couleur ou blanches sur fond noir). Cela permet la lecture du dialogue de l'émission ou de toute information.

**Nota:** Lorsque la rubrique désirée est en surbrillance, appuyer sur **VOL** ► pour la sélectionner.

- CC EF MUET** - L'affichage des sous-titres est mis automatiquement en fonction lorsque la touche MUTE de la télécommande est pressée. Pour le mettre hors fonction, appuyer de nouveau sur la touche MUTE

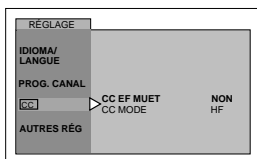

- CC MODE** - Mettre les sous-titres en fonction en sélectionnant un des modes suivants.
  - **HORS FONCTION** - Lorsque les sous-titres ne sont pas désirés.

- **C1** - Pour afficher l'information vidéo (maximum de 4 lignes affichées à l'écran afin de ne pas obstruer l'image). Les sous-titres peuvent être dans n'importe quelle langue.
- **C2** - Autres modes pour afficher l'information vidéo.

**Nota:** Le mode C1 est recommandé pour l'affichage des sous-titres.

#### AUTRES RÉGLAGES

**Nota:** Lorsque la rubrique désirée est en surbrillance, appuyer sur **VOL** ► pour la sélectionner ou l'activer.

- CONTACT AUTO** - Sélectionner EF pour que le téléviseur se mette en fonction en même temps que le câbloselecteur ou les autres appareils, ou sélectionner HF(Hors Fonction).

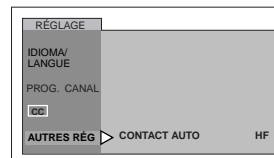

### IMAGE

#### RÉGLAGES VIDÉO

**Nota:** Lorsque la rubrique désirée est en surbrillance, appuyer sur **VOL** ► pour la sélectionner ou modifier.

- COULEUR** - Réglage de la densité chromatique.
- NUANCES** - Réglage pour l'obtention d'une teinte naturelle.
- BRILLANCE** - Réglage des parties sombres pour des détails mieux démarqués.
- IMAGE** - Réglage des parties claires.
- NETTETÉ** - Réglage pour des détails mieux définis.
- NORMAL** - Rétablissement des réglages implicites.

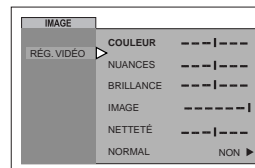

### MINUTERIE

#### SOMMEIL

- NBRE D'HEURES?** - Sélectionner la mise hors contact après 30, 60, 90 minutes. Sélectionner NON pour mettre la minuterie hors fonction.

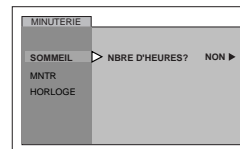

#### MINUTERIE

- Sélectionner minuterie pour mettre le téléviseur en et hors marche à une heure pré-réglée, au canal de son choix, aux jours voulus. L'horloge doit avoir été réglée pour utiliser les fonctions de la minuterie

#### Marche à suivre

- Utiliser les touches **VOL** ► et **CH** ▼ pour régler le jour, l'heure de mise en et hors marche et le numéro de canal, puis utiliser **VOL** ► pour activer la fonction.

## MINUTERIE (suite)

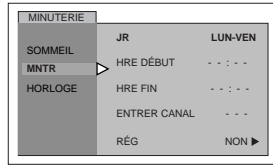

### Nota:

- Le contact est automatiquement coupé après 90 minutes si la mise en marche a été activée par la fonction MINUTERIE. Si l'heure de mise hors fonction a été programmée ou qu'une touche est pressée, la coupure automatique après 90 minutes est annulée.
- La fonction MINUTERIE peut fonctionner avec le téléviseur sous ou hors tension. À l'heure programmée, le téléviseur syntonise le canal présélectionné.

## HORLOGE

- HEURE - Pour régler l'heure du jour.
- JOUR - Pour régler le jour de la semaine.

### Marche à suivre

**Nota:** Utiliser les touches ◀ VOL, VOL ▶ et CH ▼ pour régler l'heure et le jour.

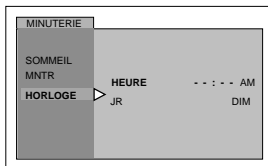

## CANAUX

### SIGLE

- SIGLE MANUEL - Permet d'assigner un sigle et des chiffres manuellement.

**Nota:** Utiliser les touches numériques de la télécommande pour sélectionner les canaux désirés. (Utiliser un guide télé comme référence.)

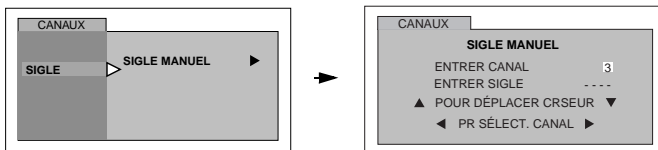

## AUDIO

### RÉG. AUDIO

- MODE - Sélectionner STÉRÉO, SAP (seconde voie audio), ou MONO. (Sélectionner MONO si le signal stéréo est faible.)

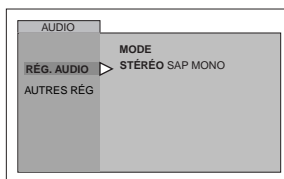

### AUTRES RÉG

- SON IA - Ajuste automatiquement le volume pour le maintenir à un niveau constant. (Ce réglage n'est pas disponible en mode vidéo).

### Marche à suivre

- Appuyer sur la touche VOL ▶ pour sélectionner EF ou HF.

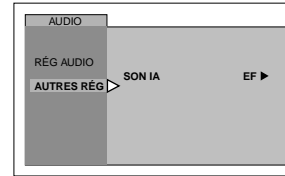

## BLOCAGE

### MODE

- VERROUILLER - Pour bloquer l'utilisation de jeux vidéo, le visionnement d'enregistrements et la syntonisation de tous les canaux.

### Nota:

- Au moyen des touches numériques de la télécommande, entrer un code à quatre chiffres. (Utiliser un code facile à mémoriser et le conserver dans un endroit sûr).
- Si le code a été oublié, la fonction de verrouillage se libère automatiquement après 12, 24 ou 48 heures selon le réglage. Faire attention lors de la sélection de CONTINU. Si CONTINU est sélectionné et que le code a été oublié, le verrouillage du téléviseur doit être retiré par un technicien qualifié.
- À la rubrique MODIFIER CODE, si un code différent que celui utilisé au menu de verrouillage est entré, ce nouveau code devient le code de contrôle.

### Marche à suivre

- Appuyer sur la touche VOL ▶ pour sélectionner:
  - HF - Pour mettre le verrouillage hors fonction.
  - JEU - Pour bloquer les canaux 3 et 4 et les entrées vidéo.
  - CANAL - Pour bloquer la syntonisation de quatre canaux de son choix.
  - TOUS - Pour verrouiller tous les canaux et les entrées vidéo.

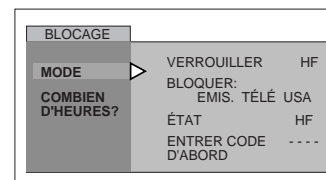

- Appuyer à deux reprises sur la touche ACTION.
- Appuyer sur la touche CH ▼ pour mettre COMBIEN D'HEURES? en surbrillance.
- Appuyer sur la touche VOL ▶ pour sélectionner 12, 24, 48 heures ou CONTINU.

**Nota:** Lorsque la fonction JEU, CANAL ou TOUS est activée et que le verrouillage d'un canal ou d'une entrée vidéo est sélectionné, le message VERROUILL est affiché dans le coin supérieur droit de l'écran du téléviseur.

## Fonctionnement de la puce antiviolence

### Marche à suivre

- Au moyen des touches numériques, entrer le code à quatre chiffres. (**Utiliser un code facile à mémoriser et le conserver dans un endroit sûr.**)
- Appuyer sur la touche **CH ▼** pour accéder à la rubrique **BLOQUER**.
- Appuyer sur les touches **◀ VOL** ou **VOL ▶** pour sélectionner **ÉMISSIONS TÉLÉ USA**, **FILMS USA** ou **Système de classification du Canada (Canada ou Canada-Québec)**.
- Appuyer sur la touche **CH ▼** pour mettre **ÉTAT** en surbrillance.
- Appuyer sur les touches **◀ VOL** ou **VOL ▶** pour afficher le tableau des cotes.
- Appuyer sur la touche **VOL ▶** pour sélectionner **EF** ou **HF**.
- Appuyer sur la touche **CH ▼** pour sélectionner **REGARDER SANS VISA** pour **ÉMISSIONS TÉLÉ USA**, **FILMS USA**, **CANADA** et **CANADA-QUÉBEC**.
- Appuyer sur la touche **VOL ▶** pour sélectionner **EF** ou **HF**.

### ÉMISSIONS TÉLÉ USA

Ce téléviseur incorpore la technologie de la "puce antiviolence" qui vous permet d'utiliser les classifications des émissions de télévision pour bloquer le visionnement de certaines émissions.

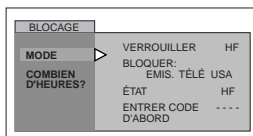

**Nota:** La sélection de "OUI" permet la réception des émissions non cotées. La sélection de "NON" bloque la réception des émissions non cotées. Se reporter à la mise en garde à la page suivante.

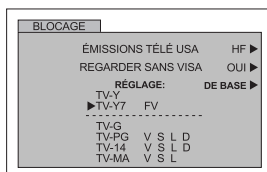

### Marche à suivre

- Appuyer sur la touche **CH ▼** pour sélectionner **RÉGLAGE**.
- Appuyer sur la touche **VOL ▶** pour sélectionner **DE BASE** ou **DÉTAILLÉ**.  
**DE BASE** - Permet de sélectionner les réglages généraux tels que **TV-Y**, **TV-PG**, etc.  
**DÉTAILLÉ** - Permet de sélectionner les réglages généraux et spécifiques tels que **V**, **L**, etc.
- Utiliser les touches **CH ▼** ou **CH ▲** pour naviguer entre les différentes classifications.
- Utiliser les touches **◀ VOL** ou **VOL ▶** pour sélectionner les cotes à bloquer (**ROUGE**) ou à débloquer (**VERT**).

- Appuyer à deux reprises sur la touche **ACTION** pour retourner au menu de verrouillage.
- Appuyer sur la touche **CH ▼** pour sélectionner **COMBIEN D'HEURES?**.
- Appuyer sur les touches **◀ VOL** ou **VOL ▶** pour sélectionner **12**, **24**, **48** heures ou **CONTINU**.

### Mise en garde

La " puce antiviolence " intégrée à cet appareil peut bloquer la réception des émissions non cotées (NR) conformément aux directives de la section 15.120(e)(2) de la FCC. Il est à noter toutefois que si le verrouillage des émissions non cotées est activé, il se pourrait que des résultats inopinés et confus s'ensuivent et qu'il soit impossible de recevoir des bulletins d'urgence ou certains des programmes suivants :

- Bulletins d'urgence (tels que messages de la sécurité civile, avis météorologiques et autres)
- Programmes locaux
- Bulletins d'informations
- Émissions d'affaires publiques
- Avis d'intérêt public
- Émissions religieuses
- Reportages sportifs
- Bulletins météorologiques

### TABLEAU DES COTES - ÉMISSIONS TÉLÉ USA

NR	Non coté. Voir la MISE EN GARDE pour l'utilisateur ci-dessus.
TV-Y	<b>Enfants.</b> Les sujets de cette émission et leur traitement ont été spécialement conçus pour un auditoire d'enfants, y compris ceux entre 2 et 6 ans.
TV-Y7	<b>Pour des enfants plus âgés.</b> L'émission peut comporter des scènes de violence burlesque pouvant effrayer de jeunes enfants en bas de 7 ans.
TV-G	<b>Visa général.</b> Comporte peu ou pas de scènes violentes, ni de propos vulgaires, ni de dialogues à connotation sexuelle ou d'images suggestives.
TV-PG	<b>Supervision parentale.</b> Cette émission peut comporter certains propos vulgaires, d'occasionnelles scènes de violence et certaines scènes ou certains propos suggestifs.
TV-14	<b>14 ans +.</b> Cette émission peut présenter des sujets délicats ou comporter des propos vulgaires, des scènes de sexualité ou de violence.
TV-MA	<b>Auditoire adulte seulement.</b> Cette émission peut présenter des sujets délicats et comporter des propos obscènes, des scènes explicites de violence ou de sexualité.
FV	<b>VIOLENCE-FICTION</b>
V	<b>VIOLENCE</b>
S	<b>SEXUALITÉ</b>
L	<b>LANGAGE VULGAIRE</b>
D	<b>SUJET DÉLICAT</b>

**FILMS USA**

Ce téléviseur incorpore la technologie de la "puce antiviolence" qui vous permet d'utiliser les classifications des films et cassettes vidéo. Cette innovation permet ainsi aux parents de bloquer le visionnement de certains films et cassettes vidéo, et ce, à leur entière discrétion.

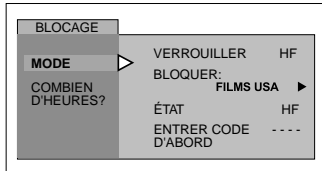

**Nota:** Il arrive parfois que certains films ne soient pas cotés. En règle générale, les vieux films et les films étrangers ne sont pas cotés.

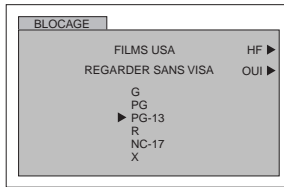

**Marche à suivre**

- Appuyer sur les touches **CH ▼** ou **CH ▲** pour naviguer entre les différentes classifications.
- Utiliser les touches **◀ VOL** ou **VOL ▶** pour sélectionner les cotes à bloquer (ROUGE) ou à débloquer (VERT).
- Appuyer à deux reprises sur la touche **ACTION** pour retourner au menu de verrouillage.
- Appuyer sur les touches **◀ VOL** ou **VOL ▶** pour sélectionner 12, 24, 48 heures ou CONTINU.

**TABLEAU DES COTES - FILMS USA**

NR	<b>PROGRAMMES NON COTÉS (NR) ou NON SOUMIS À LA CLASSIFICATION (NA).</b> Le film n'a pas été coté ou les cotes ne s'appliquent pas.
G	<b>VISA GÉNÉRAL.</b> Pour tous âges.
PG	<b>SUPERVISION PARENTALE SUGGÉRÉE.</b> Certaines images pourraient ne pas convenir à des enfants.
PG-13	<b>JUGEMENT DES PARENTS.</b> Certaines images pourraient ne pas convenir à des enfants de moins de 13 ans.
R	<b>17 ANS +.</b> Avec des enfants de moins de 17 ans la supervision d'adultes est recommandée.
NC-17	<b>17 ANS + SEULEMENT.</b>
X	<b>AUDITOIRE ADULTE.</b>

**CANADA**

Ce téléviseur incorpore la technologie de la "puce antiviolence" qui vous permet de bloquer certains films et émissions de télévision selon deux systèmes de classification utilisés au Canada.

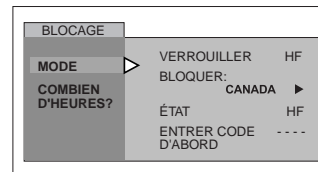

**Nota:** Les émissions exemptées comprennent : les émissions de nouvelles, de sports, les documentaires et les autres émissions d'information, les tribunes téléphoniques et les émissions de musique vidéo.

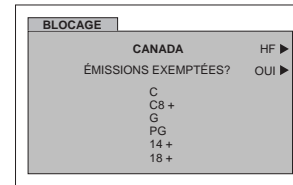

**Marche à suivre**

- Appuyer sur les touches **CH ▼** ou **CH ▲** pour naviguer entre les différentes classifications.
- Utiliser les touches **◀ VOL** ou **VOL ▶** pour sélectionner les cotes à bloquer (ROUGE) ou à débloquer (VERT).
- Appuyer à deux reprises sur la touche **ACTION** pour retourner au menu de verrouillage.
- Appuyer sur les touches **◀ VOL** ou **VOL ▶** pour sélectionner 12, 24, 48 heures ou CONTINU.

**TABLEAU DES COTES - CANADA (ANGLAIS)**

E	Émissions exemptées de classification - Sont exemptes, notamment les émissions suivantes: les émissions de nouvelles, les émissions de sports, les documentaires et les autres émissions d'information; les tribunes téléphoniques, les émissions de musique vidéo etc.
C	Émissions à l'intention des enfants de moins de 8 ans. Le contenu des émissions ne doit en aucun cas comporter de jurons, de nudité ou de sexe.
C8+	Émissions que les enfants de huit ans et plus peuvent généralement regarder seuls. Ne contient aucun langage grossier, nudité ou sexe.
G	<b>VISA GÉNÉRAL</b> Pour tous âges.
PG	<b>SUPERVISION PARENTALE SUGGÉRÉE.</b> Certaines images pourraient ne pas convenir à des enfants.
14+	Émissions comportant des thèmes ou des éléments de contenu qui pourraient ne pas convenir aux téléspectateurs de moins de 14 ans. Supervision parentale recommandée.
18	<b>AUDITOIRE ADULTE.</b>

Canada-Québec

Ce téléviseur incorpore la technologie de la "puce antiviolence" qui vous permet de verrouiller ou de déverrouiller les émissions canadiennes françaises selon des classifications variées.

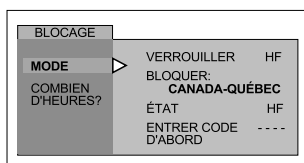

**Nota:** Les émissions exemptées comprennent : les émissions de nouvelles, de sports, les documentaires et les autres émissions d'information, les tribunes téléphoniques et les émissions de musique vidéo.

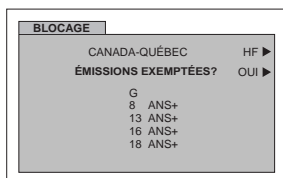

Marche à suivre

- Appuyer sur les touches CH ▼ ou CH ▲ pour naviguer entre les différentes classifications.
- Utiliser les touches ◀ VOL ou VOL ▶ pour sélectionner les cotes à bloquer (ROUGE) ou à débloquer (VERT).
- Appuyer à deux reprises sur la touche ACTION ● pour retourner au menu de verrouillage.
- Appuyer sur les touches ◀ VOL ou VOL ▶ pour sélectionner 12, 24, 48 heures ou CONTINU.

TABLEAU DES COTES - CANADA - QUÉBEC

NR	Émissions exemptées de classification.
G	Général - Cette émission convient à un public de tous âges. Elle ne contient aucune violence ou la violence qu'elle contient est minime.
8 ans +	Général - Déconseillé aux jeunes enfants. Cette émission convient à un public large mais elle contient une violence légère ou occasionnelle qui pourrait troubler de jeunes enfants. L'écoute en compagnie d'un adulte est donc recommandée.
13 ans +	JUGEMENT DES PARENTS. Cette émission peut ne pas convenir aux enfants de moins de 13 ans. Elle contient quelques scènes d'une violence assez marquée pour les affecter.
16 ans +	Cette émission ne convient pas aux enfants de moins de 16 ans. Elle contient de fréquentes scènes d'une violence intense.
18 ans +	Cette émission est réservée aux adultes.

Message de verrouillage





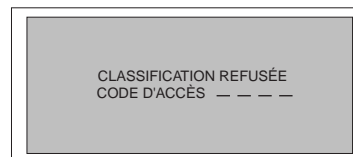













Si la puce antiviolence est activée et que la cote du programme excède la limite fixée par l'utilisateur, le message de verrouillage est affiché et le son est mis en sourdine. Pour visionner le programme, entrer le code. Une fois le code entré, tous les blocages sont désactivés jusqu'à ce que le contact soit coupé sur le téléviseur ou que les réglages soient annulés.

**Nota:** Si le code secret est entré pour annuler les cotes réglées, il sera nécessaire de programmer de nouveau toutes les cotes soit par programmation soit en coupant le contact sur le téléviseur.



## Guide de dépannage

Avant de faire appel à un technicien, vérifiez les problèmes et apportez les corrections simples décrites ci-dessous.

AUDIO	VIDÉO	Solutions
 Présence de bruit	 Présence de neige	Ajuster l'orientation et(ou) le branchement de l'antenne Vérifier le fil d'amenée de câbles
 Présence de bruit	 Image dédoublée	Ajuster l'orientation et(ou) le branchement de l'antenne Vérifier le fil d'amenée de l'antenne Vérifier le fil d'amenée de câbles
 Présence de bruit	 Interférence	Éloigner le téléviseur de tout appareil électroménager, dispositif d'éclairage, véhicule moteur ou équipement médical
 Absence de son	 Image normale	Augmenter le volume Vérifier la fonction de coupure du son Vérifier si les haut-parleurs sont en fonction Syntoniser un autre canal
 Présence de bruit	 Absence d'image/ présence de neige	Sélectionner le mode TÉLÉ ou CÂBLE Vérifier le branchement des câbles d'antenne
 Absence de son	 Absence d'image	Vérifier la prise secteur Ajuster les commandes de brillance et audio Syntoniser un autre canal Vérifier les raccordements Programmer à nouveau la télécommande Vérifier le fonctionnement de la seconde source vidéo
 Son normal	 Absence de couleur	Régler la couleur Syntoniser un autre canal
 Son erroné	 Image normale	Le réglage AUDIO devrait être à STÉRÉO ou MONO et non SAP
 Son normal	 Image normale	Remplacer les piles de la télécommande
Fonctionnement intermittent de la télécommande		



**A**

Audio 13  
Auto-réglage initial 4  
Autres Rég 13

**B**

Blocage 13  
Branchement à la câblodistribution 3  
Branchement à un câblosélecteur 5  
Branchement à un magnétoscope 5  
Branchement à une antenne 3  
Branchement d'appareils auxiliaires 5  
Branchement d'un décodeur de télévision numérique (DTV-STB) / lecteur DVD 5  
Branchement de sources auxiliaires 3  
Brillance 12

**C**

Câble / antenne 3  
Canada 15  
Canada-Québec 16  
Canal 13  
Canaux 13  
CC EF Muet 12  
CC Mode 12  
Codes des appareils 9  
Codes pour câblosélecteurs 10  
Codes pour lecteurs DVD 10  
Codes pour magnétoscope 10  
Codes pour récepteurs DBS 10  
Coffret et télécommande 2  
Contact Auto 12  
Cordon d'alimentation 3  
Couleur 12

**D**

Dossier du client 2

**E**

Écran 2  
Émissions télé USA 14  
Emplacement du téléviseur 3  
Entretien et nettoyage 2

**F**

Félicitations 2  
Films USA 15  
Fonctionnement avec menus à icônes 12  
Fonctionnement de la puce antiviolence 14  
Fonctionnement de la télécommande 6, 7

**G**

Guide de dépannage 17

**H**

Horloge 13

**I**

Idioma/langue 4, 12  
Image 12  
Installation 3  
Installation des piles 6, 7

**J**

Jeu 13

**M**

Message de verrouillage 16  
Minuterie 12

**N**

Navigation au menu à icônes 11  
Netteté 12  
Normal 12  
Nuances 12

**P**

Panneau avant des commandes 5  
Prog Manuelle 12  
Prog. Auto 4, 12

Programmation de la télécommande 9  
Programmation des canaux 12

**R**

Rég. audio 13  
Réglage 12  
Réglages vidéo 12  
Renseignements importants à propos de l'utilisation de jeux vidéo, d'ordinateurs et de sources d'images fixes 3

**S**

Sans code 9  
Sigle 13  
Sigle Manual 13  
Sommeil 12  
Son IA 13  
Sous-titres 12  
Spécifications 2

**T**

Table des caractéristiques 2  
Tableau des cotes - Canada - Québec 16  
Tableau des cotes - Canada (Anglais) 15  
Tableau des cotes - Émissions télé USA 14  
Tableau des cotes - Films USA 15  
Tous 13

**U**

Utilisation d'un câblosélecteur 8  
Utilisation d'un lecteur DVD 8  
Utilisation d'un magnétoscope 8  
Utilisation d'un récepteur DBS 8  
Utilisation par télécommande 8

**V**

Verrouiller 13

PANASONIC CONSUMER ELECTRONICS COMPANY,  
DIVISION OF:  
MATSUSHITA ELECTRIC CORPORATION OF AMERICA  
One Panasonic Way  
Secaucus, New Jersey 07094

PANASONIC SALES COMPANY,  
DIVISION OF:  
MATSUSHITA ELECTRIC OF PUERTO RICO,  
INC., Ave. 65 de Infanteria, Km. 9.5  
San Gabriel Industrial Park  
Carolina, Puerto Rico 00985

## Panasonic Color Television Limited Warranty

### Limited Warranty Coverage

If your product does not work properly because of a defect in materials or workmanship, Panasonic Consumer Electronics Company or Panasonic Sales Company (collectively referred to as "the warrantor") will, for the length of the period indicated on the chart below, which starts with the date of original purchase ("warranty period"), at its option either (a) repair your product with new or refurbished parts, or (b) replace it with a new or a refurbished product. The decision to repair or replace will be made by the warrantor.

TV CATEGORIES	ALL PARTS EXCEPT CRT	CRT	LABOR	SERVICE
22"-27" diagonal	1 (ONE) YEAR	2 (TWO) YEARS	90 DAYS	IN-HOME OR CARRY-IN
31"-36" diagonal	1 (ONE) YEAR	2 (TWO) YEARS	1 (ONE) YEAR	IN-HOME OR CARRY-IN

During the "Labor" warranty period there will be no charge for labor. During the "Parts" warranty period, there will be no charge for parts. You must carry-in your product or arrange for in-home service (in-home service available only for 22" [diagonal] and larger screen), as applicable, during the warranty period. If non-rechargeable batteries are included, they are not warranted. This warranty only applies to products purchased and serviced in the United States or Puerto Rico. This warranty is extended only to the original purchaser of a new product which was not sold "as is". A purchase receipt or other proof of the original purchase date is required for warranty service.

### Carry-in or In-Home Service

For Carry-In or In-Home Service (as applicable) in the United States call 1-800-211-PANA(7262) or visit Panasonic Web Site: <http://www.panasonic.com>

For assistance in Puerto Rico call Panasonic Sales Company (787)-750-4300 or fax (787)-768-2910.

In-Home service, if applicable, requires clear, complete and easy access to the product by the authorized servicer and does not include removal or re-installation of an installed product. It is possible that certain in-home repairs will not be completed in-home, but will require that the product, or parts of the product, be removed for shop diagnosis and/or repair and then returned.

**Limited Warranty continued on next page**

Limited Warranty continued from previous page

**Limited Warranty Limits And Exclusions**

This warranty ONLY COVERS failures due to defects in materials or workmanship, and DOES NOT COVER normal wear and tear or cosmetic damage, nor does it cover markings or retained images on the picture tube resulting from viewing fixed images (including, among other things, letterbox pictures on standard 4:3 screen TVs, or non-expanded standard 4:3 pictures on wide screen TV's, or onscreen data in a stationary and fixed location). The warranty ALSO DOES NOT COVER damages which occurred in shipment, or failures which are caused by products not supplied by the warrantor, or failures which result from accidents, misuse, abuse, neglect, mishandling, misapplication, alteration, faulty installation, set-up adjustments, misadjustment of consumer controls, improper maintenance, power line surge, lightning damage, modification, or commercial use (such as in a hotel, office, restaurant, or other business), rental use of the product, service by anyone other than a Factory Servicenter or other Authorized Servicer, or damage that is attributable to acts of God.

**THERE ARE NO EXPRESS WARRANTIES EXCEPT AS LISTED UNDER "LIMITED WARRANTY COVERAGE". THE WARRANTOR IS NOT LIABLE FOR INCIDENTAL OR CONSEQUENTIAL DAMAGES RESULTING FROM THE USE OF THIS PRODUCT, OR ARISING OUT OF ANY BREACH OF THIS WARRANTY.** (As examples, this excludes damages for lost time, cost of having someone remove or re-install an installed unit if applicable, or travel to and from the servicer. The items listed are not exclusive, but are for illustration only.) **ALL EXPRESS AND IMPLIED WARRANTIES, INCLUDING THE WARRANTY OF MERCHANTABILITY, ARE LIMITED TO THE PERIOD OF THE LIMITED WARRANTY.**

Some states do not allow the exclusion or limitation of incidental or consequential damages, or limitations on how long an implied warranty lasts, so the exclusions may not apply to you.

This warranty gives you specific legal rights and you may also have others rights which vary from state to state. If a problem with this product develops during or after the warranty period, you may contact your dealer or Servicenter. If the problem is not handled to your satisfaction, then write to the warrantor's Consumer Affairs Department at the addresses listed for the warrantor.

**PARTS AND SERVICE (INCLUDING COST OF AN IN-HOME SERVICE CALL, WHERE APPLICABLE) WHICH ARE NOT COVERED BY THIS LIMITED WARRANTY ARE YOUR RESPONSIBILITY.**

**For Product Information, Operating Assistance, Literature Request, Dealer Locations, and all Customer Service inquiries please contact:**

**1-800-211-PANA (7262), Monday-Friday 9am - 9pm; Saturday-Sunday 10 am - 7pm, EST.**

**Web Site: <http://www.panasonic.com>**

**You can purchase parts, accessories or locate your nearest servicer by visiting our Web Site.**

**Accessory Purchases:**

**1-800-332-5368 (Customer Orders Only)**

**Panasonic Services Company 20421 84th Avenue South, Kent, WA 98032**

**(6 am to 5 pm Monday - Friday; 6 am to 10:30 am Saturday; PST)**

**(Visa, MasterCard, Discover Card, American Express, Check)**

**Service in Puerto Rico**

**Matsushita Electric of Puerto Rico, Inc. Panasonic Sales Company/Factory Servicer:**

**Ave. 65 de Infanteria, Km. 9.5, San Gabriel Industrial Park, Carolina, Puerto Rico 00985**

**Phone (787) 750-4300 Fax (787) 768-2910**

## LIMITED WARRANTY (FOR MODELS SOLD IN CANADA ONLY)

---

**Panasonic Canada Inc.**

5770 Ambler Drive, Mississauga, Ontario L4W 2T3

### **PANASONIC PRODUCT - LIMITED WARRANTY**

Panasonic Canada Inc. warrants this product to be free from defects in material and workmanship and agrees to remedy any such defect for a period as stated below from the date of original purchase.

**TELEVISION:**

**22" and over      In-home Service      One (1) year, parts (including Picture Tube) and labour**

In-home Service will be carried out only to locations accessible by roads and within 50 Km of an authorized Panasonic service facility.

#### **LIMITATIONS AND EXCLUSIONS**

This warranty does not apply to products purchased outside Canada or to any product which has been improperly installed, subjected to usage for which the product was not designed, misused or abused, damaged during shipping, or which has been altered or repaired in any way that affects the reliability or detracts from the performance, nor does it cover any product which is used commercially. Dry cell batteries are also excluded from coverage under this warranty.

This warranty is extended to the original end user purchaser only. A purchase receipt or other proof of date of original purchase is required before warranty service is performed.

**THIS EXPRESS, LIMITED WARRANTY IS IN LIEU OF ALL OTHER WARRANTIES, EXPRESS OR IMPLIED, EXCLUDING ANY IMPLIED WARRANTIES OF MERCHANTABILITY OR FITNESS FOR A PARTICULAR PURPOSE. IN NO EVENT WILL PANASONIC CANADA INC. BE LIABLE FOR ANY SPECIAL, INDIRECT OR CONSEQUENTIAL DAMAGES.**

In certain instances, some jurisdictions do not allow the exclusion or limitation of incidental or consequential damages, or the exclusion of implied warranties, so the above limitations and exclusions may not be applicable.

#### **WARRANTY SERVICE**

**For product operation and information assistance**, please contact your Dealer or our Customer Care Centre at:

Telephone #: (905) 624-5505

Fax #: (905) 238-2360

Web: [www.panasonic.ca](http://www.panasonic.ca)

**For product repairs**, please contact one of the following:

- Your Dealer who will inform you of an authorized Servicentre nearest you.
- Our Customer Care Centre at (905) 624-5505 or [www.panasonic.ca](http://www.panasonic.ca)
- A Panasonic Factory Servicentre listed below:

Richmond, British Columbia

Panasonic Canada Inc.  
12111 Riverside Way  
Richmond, BC V6W 1K8  
Tel: (604) 278-4211  
Fax: (604) 278-5627

Calgary, Alberta

Panasonic Canada Inc.  
6835-8<sup>th</sup> St. N. E.  
Calgary, AB T2E 7H7  
Tel: (403) 295-3955  
Fax: (403) 274-5493

Mississauga, Ontario

Panasonic Canada Inc.  
5770 Ambler Dr.  
Mississauga, ON L4W 2T3  
Tel: (905) 624-8447  
Fax: (905) 238-2418

Lachine, Québec

Panasonic Canada Inc.  
3075, rue Louis A. Amos  
Lachine, QC H8T 1C4  
Tel: (514) 633-8684  
Fax: (514) 633-8020

#### **IF YOU SHIP THE PRODUCT TO A SERVICENTRE**

Carefully pack and send prepaid, adequately insured and preferably in the original carton.

Include details of the defect claimed, and proof of date of original purchase.

## **Garantie limitée (pour les modèles vendus au Canada seulement)**

**Panasonic Canada Inc.**

5770 Ambler Drive, Mississauga, Ontario L4W 2T3

### **Certificat de garantie limitée Panasonic**

Panasonic Canada Inc. garantit cet appareil contre tout vice de fabrication et accepte, le cas échéant, de remédier à toute défectuosité pendant la période indiquée ci-dessous et commençant à partir de la date d'achat original.

#### **TÉLÉVISEURS**

**22 po et plus**

**Service à domicile**

**Un (1) an, pièces, main-d'oeuvre et lampe-écran comprises**

Le service à domicile ne sera offert que dans les régions accessibles par routes et situées dans un rayon 50 km d'un centre de service agréé Panasonic.

#### **LIMITATIONS ET EXCLUSIONS**

Cette garantie n'est valide que pour les appareils achetés au Canada et ne couvre pas les dommages résultant d'une installation incorrecte, d'un usage abusif ou impropre ainsi que ceux découlant d'un accident en transit ou de manipulation. De plus, si l'appareil a été altéré ou transformé de façon à modifier l'usage pour lequel il a été conçu ou utilisé à des fins commerciales, cette garantie devient nulle et sans effet. Les piles sèches ne sont pas couvertes sous cette garantie. Cette garantie est octroyée à l'utilisateur original seulement. La facture ou autre preuve de la date d'achat original sera exigée pour toute réparation sous le couvert de cette garantie.

**CETTE GARANTIE LIMITÉE ET EXPRESSE REMPLACE TOUTE AUTRE GARANTIE, EXPRESSE OU IMPLICITE, EXCLUANT LES GARANTIES IMPLICITES DU CARACTÈRE ADÉQUAT POUR LA COMMERCIALISATION OU UN USAGE PARTICULIER.**

**PANASONIC N'AURA D'OBLIGATION EN AUCUNE CIRCONSTANCE POUR TOUT DOMMAGE DIRECT, INDIRECT OU CONSÉCUTIF.**

Certaines juridictions ne reconnaissent pas les exclusions ou limitations de dommages indirects ou consécutifs, ou les exclusions de garanties implicites. Dans de tels cas, les limitations stipulées ci-dessus peuvent ne pas être applicables.

#### **RÉPARATION SOUS GARANTIE**

**Pour de l'aide sur le fonctionnement de l'appareil ou pour toute demande d'information, veuillez contacter votre détaillant ou notre service à la clientèle au :**

N° de téléphone : (905) 624-5505

N° de télécopieur : (905) 238-2360

Site Internet : [www.panasonic.ca](http://www.panasonic.ca)

**Pour la réparation des appareils, veuillez consulter :**

- votre détaillant, lequel pourra vous renseigner sur le centre de service agréé le plus près de votre domicile ;
- notre service à la clientèle au (905) 624-5505 ou [www.panasonic.ca](http://www.panasonic.ca) ;
- un de nos centres de service de la liste ci-dessous :

#### **Richmond, Colombie-Britannique**

Panasonic Canada Inc.  
12111 Riverside Way  
Richmond, BC V6W 1K8  
Tél. : (604) 278-4211  
Télé. : (604) 278-5627

#### **Calgary, Alberta**

Panasonic Canada Inc.  
6835-8<sup>th</sup> St. N.E.  
Calgary, AB T2E 7H7  
Tél. : (403) 295-3955  
Télé. : (403) 274-5493

#### **Mississauga, Ontario**

Panasonic Canada Inc.  
5770 Ambler Dr.  
Mississauga, ON L4W 2T3  
Tél. : (905) 624-8447  
Télé. : (905) 238-2418

#### **Lachine, Québec**

Panasonic Canada Inc.  
3075, rue Louis A. Amos  
Lachine, QC H8T 1C4  
Tél. : (514) 633-8684  
Télé. : (514) 633-8020

#### **Expédition de l'appareil à un centre de service**

Emballer soigneusement l'appareil, de préférence dans le carton d'origine, et l'expédier port payé et assuré au centre de service.  
Inclure la description détaillée de la panne et la preuve de la date d'achat original.

**Panasonic Consumer Electronics Company,**  
**Division of Matsushita**  
**Electric Corporation of America**  
One Panasonic Way  
Secaucus, New Jersey 07094  
[www.panasonic.com](http://www.panasonic.com)

**Panasonic Sales Company,**  
**Division of Matsushita Electric**  
**of Puerto Rico Inc. ("PSC")**  
Ave. 65 de Infantería, Km 9.5  
San Gabriel Industrial Park Carolina,  
Puerto Rico 00985  
Tel. (787) 750-4300  
Fax (787) 768-2910

**Panasonic Canada Inc.**  
5770 Ambler Drive  
Mississauga, Ontario  
Canada L4W 2T3  
Tel./Tél.: (905) 624-5010  
Fax/Télé.: (905) 624-9714  
[www.panasonic.ca](http://www.panasonic.ca)

## Addendum to explain how to exit PICTURE MENU LOCK MODE

If you try to adjust PICTURE MENU and the following message is displayed on-screen, please follow the procedure below to exit this mode.

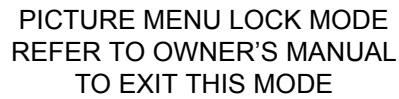

PICTURE MENU LOCK MODE  
REFER TO OWNER'S MANUAL  
TO EXIT THIS MODE

### Procedure

- Press **ACTION** and **CH ▲** buttons on the TV front panel simultaneously to exit this mode.